

2025 OCAK FİYAT LİSTESİ





FİRMA PROFİLİ



Mete Enerji A.Ş. sanayinin değişik alanlarında kullanılan konnektörlerin ve elektromekanik ürünlerin imalatı için 2001 yılında İzmir Atatürk Organize Bölgesinde kurulmuştur. Elektrik sektöründe geçen 1980 yılından günümüze dayanan tecrübenin getirdiği birikim ve sanayide aranan en önemli kriterin kaliteli ürün ve hizmet olduğu bilincinden hareketle Mete Enerji kadrosu

müşteri beklentilerini maksimum düzeyde karşılayabilen ürünleri başarıyla üretmektedir.

Tüm tasarımları CAD - CAM - CAE destekli olarak gerçekleştirilen ve en son teknolojiye sahip tezgahlarda imal edilen ürünlerimiz müşterilerimizin kullanımına, yurtiçi ve yurtdışı pazarların şart koştuğu ve ulusal ve uluslararası

standartlara uygunluđu akredite kuruluřlar tarafından test edilip onaylanmış kalite sertifikaları eřliđinde sunulmaktadır. Gerek Túrkiye geneline her geen gún daha yaygın bir hale gelen satıř ve pazarlama ađı gerekse; yurtdıřındaki bۆlgesel bayilik sistemiyle faaliyet gۆsterdiđi her yerde kendi markası altında ۆretilen tۆm ۆrűn gamıyla bir pazar lideri olmayı hedefleyen Mete Enerji; bugűn, 2001 yılında tekrar giriř yaptığı yurtii elektrik malzemeleri sektۆrűnde gűvenilir bir marka haline gelmenin ve 2004 yılında bařlattığı ihracat hamlesini geen kısa sۆre iinde 40 dan fazla ۆlkeyi iine alan bir portfۆy haline getirme bařarisının haklı mutluluđunu yařamaktadır.

Teknoloji, yeni ۆrűnler ve kalifiye kadrolara sۆrekli yatırımlar yapan, bilgisayar kontrollű makine parkını sۆrekli geliřtirerek mۆřterilerine ađın isteklerine; uygun, esnek ۆzűmler sunmayı amalayan Mete Enerji, ARGE bۆlűmű tarafından geliřtirilen ۆrűnlerini yurtii ve yurtdıřı pazarlara sunabilmek, kalite ve hizmet anlayıřından ۆdűn vermeden faaliyetlerini geliřtirmek ve mۆřteri memnuniyetinin devamını sađlamak iin alıřmalarına aralıksız devam etmektedir.

ۆrűn serimizin dűnya devleriyle rekabet edebilecek řekilde geliřtirilmesi ve Mete Enerji isminin bir dűnya markası haline getirilmesi her zaman ana hedefimizdir.





İÇİNDEKİLER



	01	METE SOLID® kauçuk fiş ve prizler
	09	METE CON® endüstriyel tip çok kontaklı fiş ve prizler
	51	METE CEE® endüstriyel cee norm fiş ve prizler
	87	METE AQUA® nemliyer anahtar - prizler
	89	PROCONNECT yüksek akım fiş ve prizler
	93	TEK KUTUP FİŞ & PRİZLER
	97	METE COMBINATION® kombinasyon seçenekleri
	107	METE BOX® termoplastik buatlar
	113	METE BOX® alüminyum buatlar
	115	METE BOX® atex alüminyum buatlar
	119	AKSESUARLAR

IP Koruma Sınıfı

IP derecelendirmesi iki sayıdan oluşur. İlk sayı katı cisimlere karşı koruma, ikinci sayı ise sıvılara karşı koruma derecesini ifade eder.



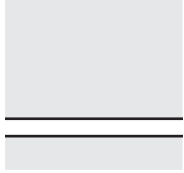
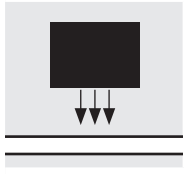
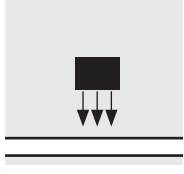

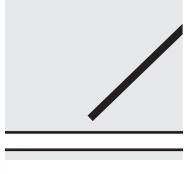
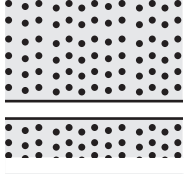
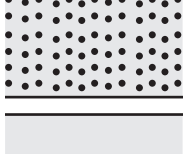

1. Rakam - Katı

Katı Cisimlere Karşı Koruma Derecesi

	Korumasız	0
	50 mm'den Büyük Katı Cisimlere Karşı Korumalı	1
	12,5 mm'den Büyük Katı Cisimlere Karşı Korumalı	2
	2,5 mm'den Büyük Katı Cisimlere Karşı Korumalı	3
	1 mm'den Büyük Katı Cisimlere Karşı Korumalı	4
	Toza Karşı Korumalı	5
	Toz Geçirmez	6

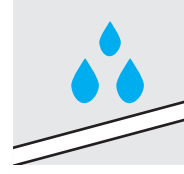
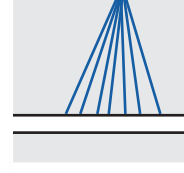
2. Rakam - Sıvı

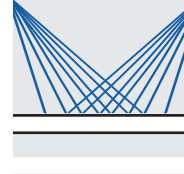
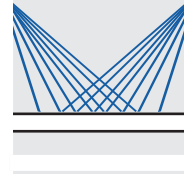
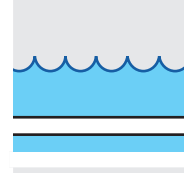
Suya Karşı Koruma Derecesi

	Korumasız	0
	Damlayan Suya Karşı Korumalı	1
	15 Derece Açıyla Suya Karşı Korumalı	2
	60 Derece Açıyla Suya Karşı Korumalı	3
	Sıçrayan Suya Karşı Korumalı	4
	Su Püskürtmesine Karşı Korumalı	5
	Şiddetli Su Püskürtmesine Karşı Korumalı	6
	Suya Daldırmanın Etkilerine Karşı Korumalı	7
	Su Altında Bırakılmaya Karşı Korumalı	8

ÖRNEK

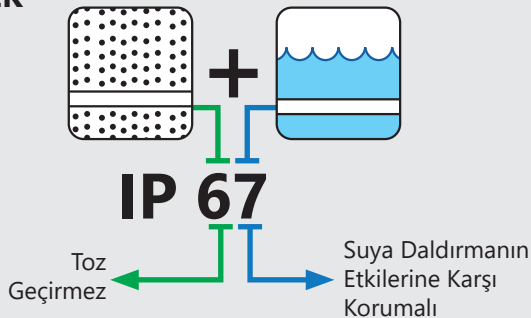

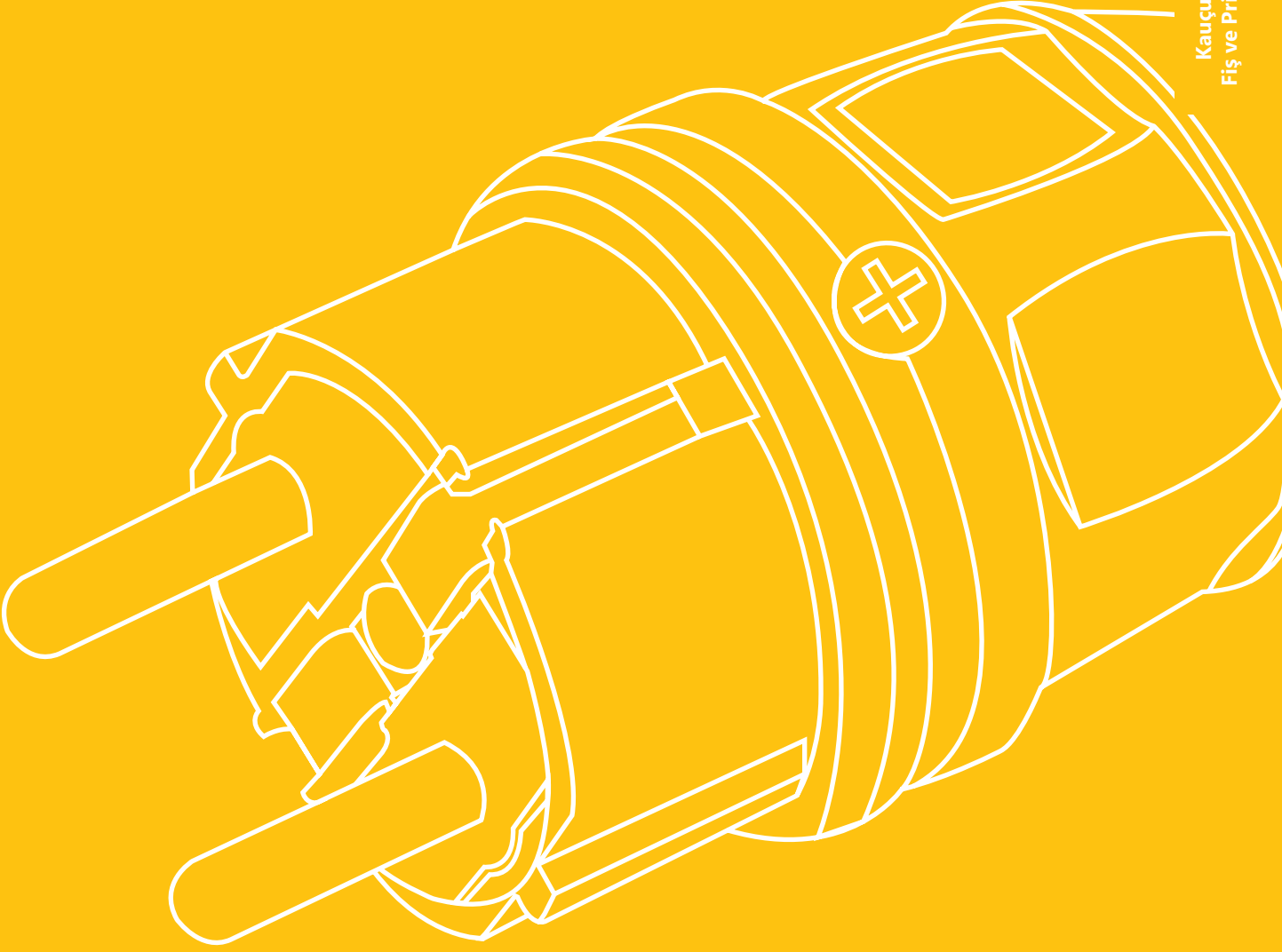

METE[®]SOLID[®]
kauçuk fiş ve prizler

İçindekiler

Ürün	Sayfa No
1x16A 220-240V Kauçuk Fiş ve Prizler	03
1x16A 220-240V Pano Prizler	04
1x16A 220-240V Makine Prizler	04
1x16A 220-240V El Lambaları	04
1x16A 220-240V IP 68 Fiş ve Prizler	05
3x16A / 3x25A / 3x32A 380-415V Kauçuk Fiş ve Prizler	07

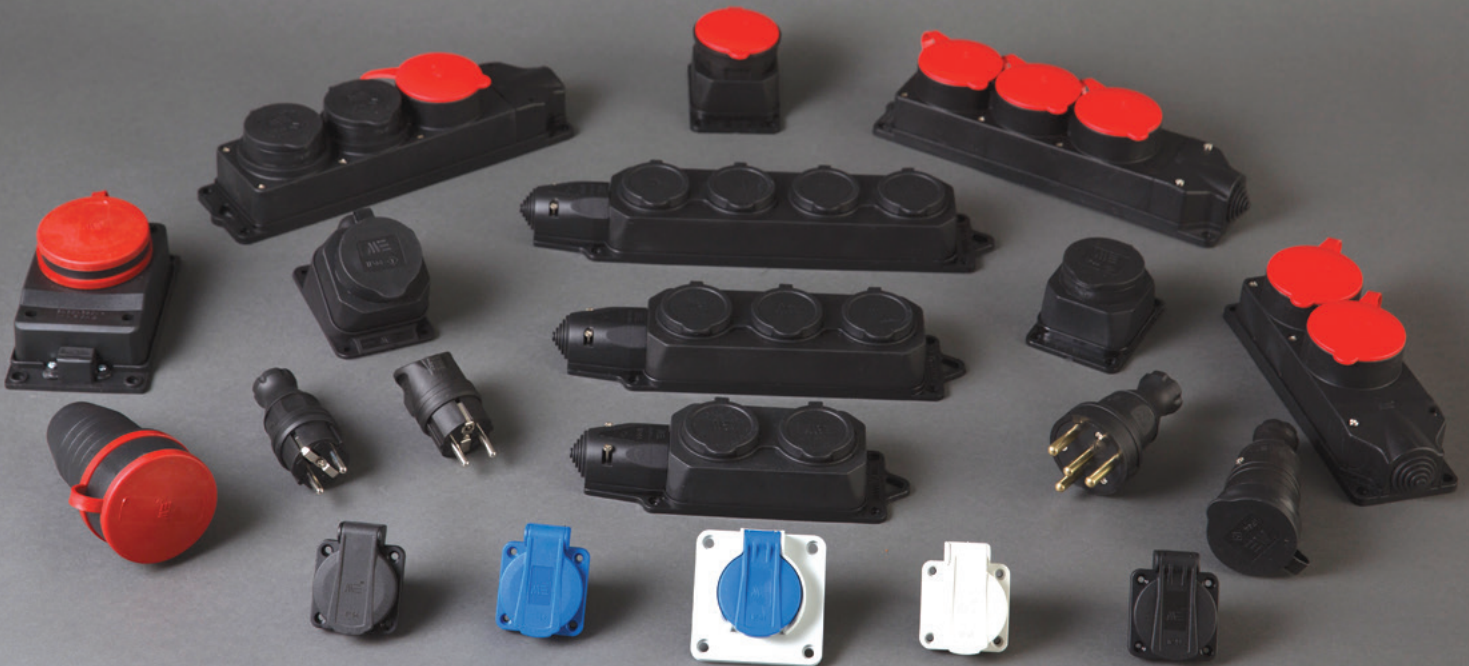

1x16A 220-240V KAUÇUK FİŞ VE PRİZLER

Ürün Kodu	Tip	Koruma Sınıfı	Kutu Adeti	Birim Fiyatı ₺
404001	1x16A. Düz Fiş	IP44	30	97,20
404002	1x16A. Düz Fiş UPS - YENİ	IP44	30	116,60
404003	1x16A. Eğik Fiş	IP44	30	128,00
404004	1x16A. Eğik Fiş UPS - YENİ	IP44	30	134,50
404005	1x16A. 2'li Grup Priz	IP44	10	311,00
404006	1x16A. 2'li UPS Grup Priz - YENİ	IP44	10	352,00
404007	1x16A. 4'lü Grup Priz	IP44	6	411,50
404008	1x16A. 4'lü UPS Grup Priz - YENİ	IP44	6	452,40
404009	1x16A. Eğik Duvar Prizi	IP44	8	192,80
404010	1x16A. Uzatma Prizi	IP44	20	139,30
404011	1x16A. Uzatma Prizi UPS Kilitli - YENİ	IP44	20	153,60
404029	1x16A. Kapaksız Uzatma Prizi	IP20	20	119,90
404012	1x16A. Duvar Prizi	IP44	20	171,70
404013	1x16A. Duvar Prizi UPS - YENİ	IP44	20	188,40
404014	1x16A. 3'lü Grup Priz	IP44	6	322,40
404015	1x16A. 3'lü Grup Priz UPS - YENİ	IP44	6	355,20



404029



404001



404009



404005



404014



404007

1x16A 220-240V PANO PRİZLER

Ürün Kodu	Tip	Koruma Sınıfı	Kutu Adeti	Birim Fiyatı ₺
404016ST06	Pano Prizi (Üst Yan Giriş)	IP44	40	102,10
404016SB06	Pano Prizi (Alt Yan Giriş)	IP44	40	102,10
404018ST06	Pano Prizi (Üst Arka Giriş)	IP44	40	102,10
404018SB06	Pano Prizi (Alt Yan Giriş)	IP44	40	102,10
404030ST06	Pano Prizi (Üst Yan Giriş Contalı Kapak)	IP54	40	142,60
404030SB06	Pano Prizi (Alt Yan Giriş Contalı Kapak)	IP54	40	142,60
404066ST06	Pano Prizi (Çocuk Korumalı Üst Yan Giriş)	IP44	40	129,60
404066SB06	Pano Prizi (Çocuk Korumalı Alt Yan Giriş)	IP44	40	129,60
404067ST06	Pano Prizi (Çocuk Korumalı Üst Yan Giriş Contalı Kapak)	IP54	40	139,30
404067SB06	Pano Prizi (Çocuk Korumalı Alt Yan Giriş Contalı Kapak)	IP54	40	139,30
40401706	Pano Prizi UPS (Üst Yan Giriş)	IP44	40	140,90
40401906	Pano Prizi UPS (Arka Giriş)	IP44	40	140,90
40403206	Pano Prizi UPS (Üst Yan Giriş Contalı Kapak)	IP54	40	160,40
40403306	Pano Prizi UPS (Arka Giriş Contalı Kapak)	IP54	40	160,40
40402506	Pano Prizi Yaylı (Arka Giriş)	IP44	40	160,40
40403506	Pano Prizi Yaylı (Arka Giriş Contalı Kapak)	IP54	40	170,10
40403706	Pano Prizi + Kasa (Ray Montaj Elemanı)	IP44	20	246,20



● Kod numaralarının sonları 04 olan ürünler SİYAH, 05 olan ürünler GRİ, 06 olan ürünler MAVİ rengi belirtmektedir.

1x16A 220-240V MAKİNE PRİZLERİ

Ürün Kodu	Tip	Koruma Sınıfı	Kutu Adeti	Birim Fiyatı ₺
40402005	Makine Prizi (Yan Giriş)	IP44	20	147,40
40404005	Makine Prizi (Yan Giriş Contalı Kapak)	IP54	20	160,40
40402105	Makine Prizi UPS (Yan Giriş)	IP44	20	192,80
40404205	Makine Prizi UPS (Yan Giriş Contalı Kapak)	IP54	20	204,10
40402605	Makine Prizi Yaylı (Arka Giriş)	IP44	20	170,10
40404605	Makine Prizi Yaylı (Arka Giriş Contalı Kapak)	IP54	20	189,50



1x16A 220-240V EL LAMBALARI

Ürün Kodu	Tip	Koruma Sınıfı	Kutu Adeti	Birim Fiyatı ₺
404050	El Lambası	IP20	4	547,60
404051	El Lambası (Anahtarlı)	IP20	4	602,60
404055	El Lambası (2x1,5 mm TTR Kablolu 10 m.)	IP20	1	1.067,60
404060	El Lambası (Anahtarlı 2x1,5 mm TTR Kablolu 10 m)	IP20	1	1.122,70

Fiş ve Prizler IP66/68

FIŞ / KONNEKTÖR

- IP66/68 - 2 bar / 2 h'ye kadar su geçirmezlik özelliği

◆ Zorlu Koşullar için • Kapaklı / Kapaksız Seçenekler



Alman Tipi

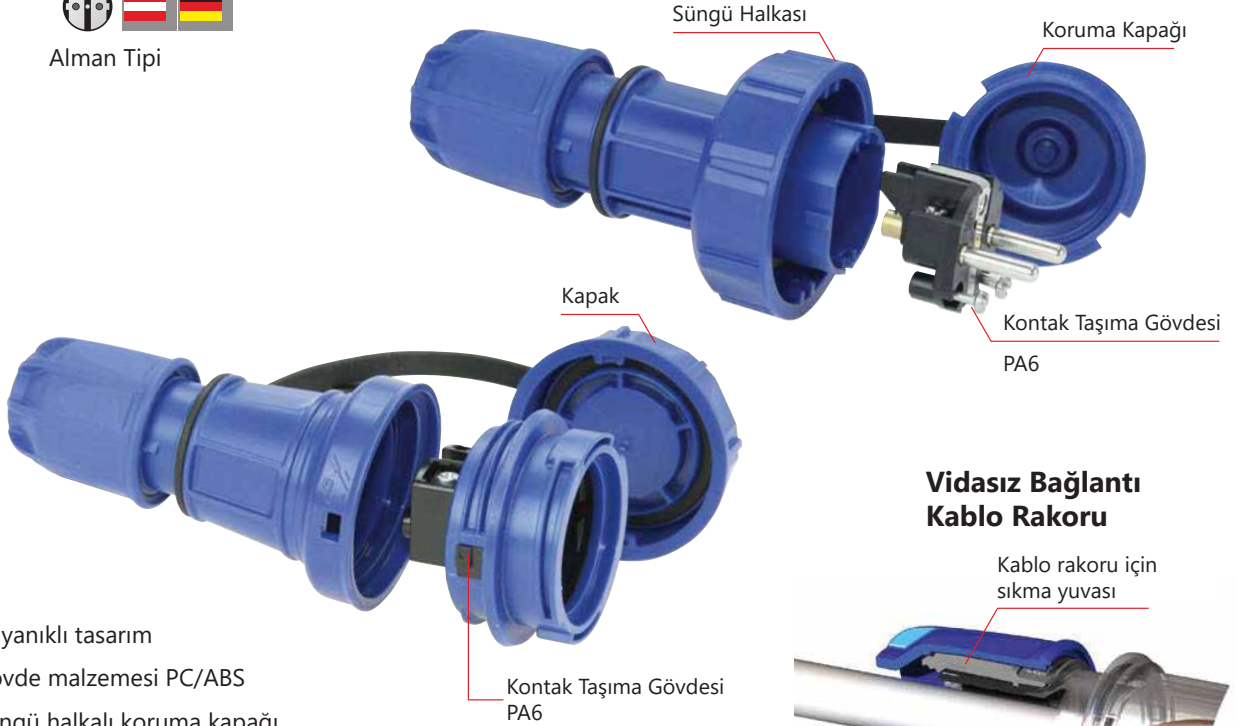

- Dayanıklı tasarım
- Gövde malzemesi PC/ABS
- Süngü halkalı koruma kapağı
- Kontak taşıma gövdesi PA6, Kızaran tel testi 850°C
- Vida Tipi +/- (Typ H, Boy 2)
- Nikel kaplı bağlantı vidası
- Elastik kapak tutucu
- Paslanmaz V2A kalite montaj vidaları
- Çift topraklama sistemi (fiş)
- Geniş açı ile kullanılan koruma kapağı (~160°C)
- Renk opsiyonları
- ■ Mavi (sim. RAL5005)

Vidasız Bağlantı Kablo Rakoru



PANO PRİZİ

Nikel Kaplama,
Vida Bağlantılı,
Arka Girişli

Conta



1x16 A 220 V IP66-IP68 220-240 V FIŞ VE PRİZLER

Ürün Kodu	Tip	Koruma Sınıfı	Kutu Adeti	Birim Fiyatı ₺
407203518b	Makine Prizi	IP66 / IP68	10	Fiyat Sorunuz
40720251b	Uzatma Prizi	IP66 / IP68	10	Fiyat Sorunuz
40720051b	Düz Fiş	IP66 / IP68	10	Fiyat Sorunuz



407203518b



40720251b



40720051b



3x16 A (3P+E) 380-415 V KAUÇUK FİŞ VE PRİZLER

Ürün Kodu	Tip	Koruma Sınıfı	Kutu Adeti	Birim Fiyatı ₺
401001Z	Düz Fiş	IP44	15	288,40
401020Z	Uzatma Prizi	IP44	12	367,70
401030Z	Duvar Prizi	IP44	6	419,60
401040Z	Makine Prizi	IP44	12	267,30



3x25 A (3P+E) 380-415 V KAUÇUK FİŞ VE PRİZLER

Ürün Kodu	Tip	Koruma Sınıfı	Kutu Adeti	Birim Fiyatı ₺
401003	Düz Fiş	IP44	15	155,50
401022	Uzatma Prizi	IP44	12	239,80
401032	Duvar Prizi	IP44	12	299,70
401042	Makine Prizi	IP44	12	187,90
401050	2'li Grup Priz (3x25A.1 Adet / 1x16A. 1 Adet)	IP44	4	549,20
401051	3'lü Grup Priz (3x25A. 2 Adet / 1x16A. 1 Adet)	IP44	4	722,50
401052	3'lü Grup Priz (3x25A. 3 Adet)	IP44	4	780,80
401053	2'li Grup Priz (3x25A. 2 Adet)	IP44	4	558,90
401054	3'lü Grup Priz (3x25A. 1 Adet / 1x16A. 2 Adet)	IP44	4	714,40

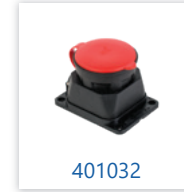

3x32 A (3P+E) 380-415 V KAUÇUK FİŞ VE PRİZLER

Ürün Kodu	Tip	Koruma Sınıfı	Kutu Adeti	Birim Fiyatı ₺
401002Z	Düz Fiş	IP44	12	413,10
401021Z	Uzatma Prizi	IP44	12	416,30
401031Z	Duvar Prizi	IP44	6	612,40
401041Z	Makine Prizi	IP44	12	301,30





www.mete-enerji.com.tr

METECON[®]
heavy duty connectors

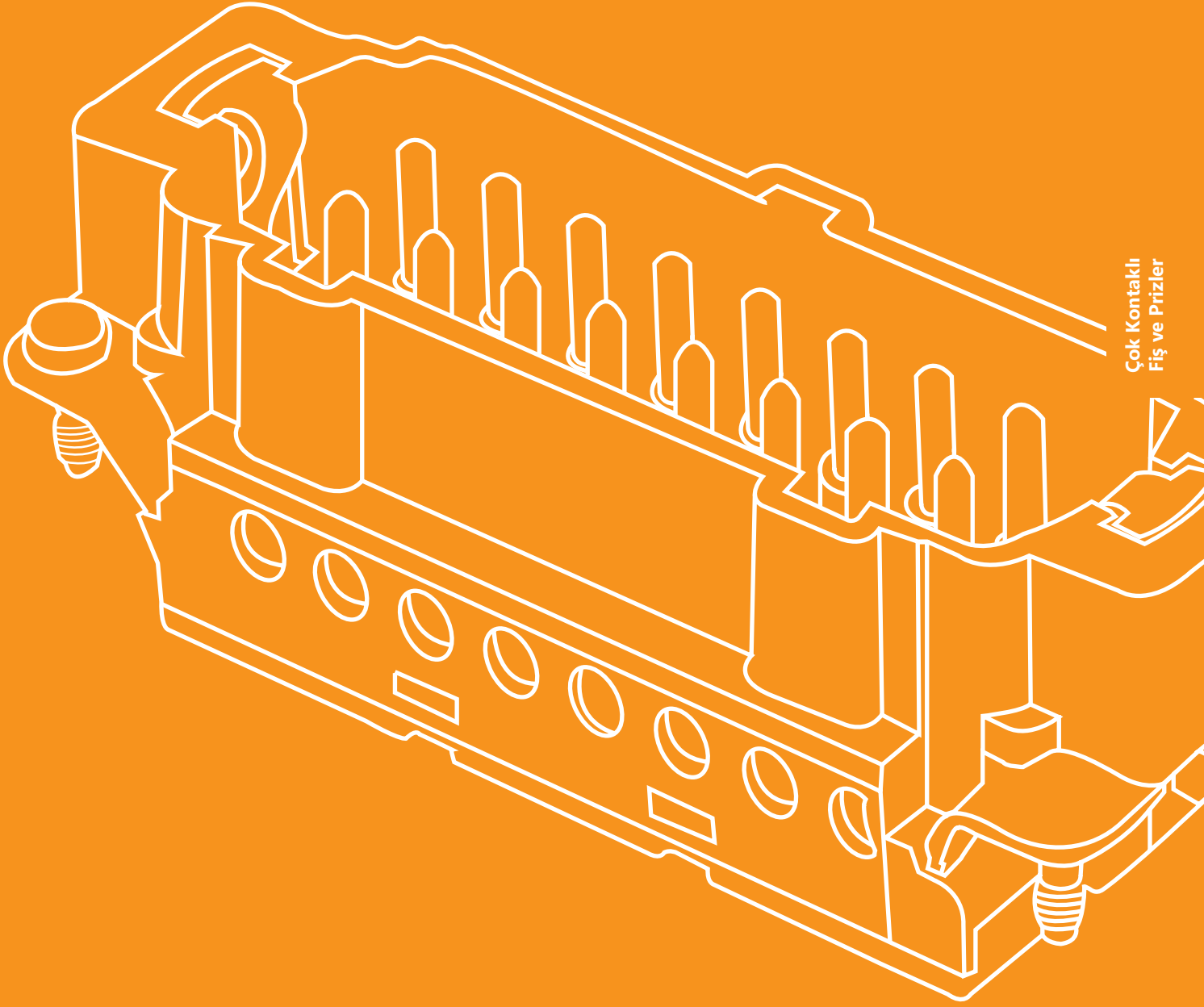

Çok Kontaklı
Fiş ve Prizler

METE CON[®]
endüstriyel tip çok kontaklı fiş ve prizler

İçindekiler

Vidalı - Yaylı Ürünler

Ürün	Sayfa No
3x10 A (2P+E) 220-240V ALÜMİNYUM GÖVDE MONTAJLI ÜRÜNLER	14
3x10 A (2P+E) 220-240V ALÜMİNYUM GÖVDE DEMONTE ÜRÜNLER	14
3x10 A (2P+E) 220-240V PLASTİK GÖVDE MONTAJLI ÜRÜNLER	15
3x10 A (2P+E) 220-240V PLASTİK GÖVDE DEMONTE ÜRÜNLER	15
4x10 A (3P+E) 220-240V ALÜMİNYUM GÖVDE MONTAJLI ÜRÜNLER	16
4x10 A (3P+E) 220-240V ALÜMİNYUM GÖVDE DEMONTE ÜRÜNLER	16
4x10 A (3P+E) 220-240V PLASTİK GÖVDE MONTAJLI ÜRÜNLER	17
4x10 A (3P+E) 220-240V PLASTİK GÖVDE DEMONTE ÜRÜNLER	17
5x10 A (4P+E) 220-240V ALÜMİNYUM GÖVDE MONTAJLI ÜRÜNLER	18
5x10 A (4P+E) 220-240V ALÜMİNYUM GÖVDE DEMONTE ÜRÜNLER	18
5x10 A (4P+E) 220-240V PLASTİK GÖVDE MONTAJLI ÜRÜNLER	19
5x10 A (4P+E) 220-240V PLASTİK GÖVDE DEMONTE ÜRÜNLER	19
6x16 A (6P+E) 500V ALÜMİNYUM GÖVDE MONTAJLI ÜRÜNLER	20
6x16 A (6P+E) 500V ALÜMİNYUM GÖVDE DEMONTE ÜRÜNLER	21
10x16 A (10P+E) 500V ALÜMİNYUM GÖVDE MONTAJLI ÜRÜNLER	22
10x16 A (10P+E) 500V ALÜMİNYUM GÖVDE DEMONTE ÜRÜNLER	23
16x16 A (16P+E) 500V ALÜMİNYUM GÖVDE MONTAJLI ÜRÜNLER	24
16x16 A (16P+E) 500V ALÜMİNYUM GÖVDE DEMONTE ÜRÜNLER	25
24x16 A (24P+E) 500V ALÜMİNYUM GÖVDE MONTAJLI ÜRÜNLER	26
24x16 A (24P+E) 500V ALÜMİNYUM GÖVDE DEMONTE ÜRÜNLER	27
32x16 A (32P+E) 500V ALÜMİNYUM GÖVDE MONTAJLI ÜRÜNLER	28
32x16 A (32P+E) 500V ALÜMİNYUM GÖVDE DEMONTE ÜRÜNLER	28
48x16 A (48P+E) 500V ALÜMİNYUM GÖVDE MONTAJLI ÜRÜNLER	29
48x16 A (48P+E) 500V ALÜMİNYUM GÖVDE DEMONTE ÜRÜNLER	29
6x35 A (6P+E) 400-690V ALÜMİNYUM GÖVDE MONTAJLI ÜRÜNLER	30
6x35 A (6P+E) 400-690V ALÜMİNYUM GÖVDE DEMONTE ÜRÜNLER	31
12x35 A (12P+E) 400-690V ALÜMİNYUM GÖVDE MONTAJLI ÜRÜNLER	32
12x35 A (12P+E) 400-690V ALÜMİNYUM GÖVDE DEMONTE ÜRÜNLER	32
4x80 A (4P+E) 400-690V ALÜMİNYUM GÖVDE MONTAJLI ÜRÜNLER	33
4x80 A (4P+E) 400-690V ALÜMİNYUM GÖVDE DEMONTE ÜRÜNLER	34
4x80 A + 2x16 A (4P+2P+E) 400-690V ALÜMİNYUM GÖVDE MONTAJLI ÜRÜNLER	35
4x80 A + 2x16 A (4P+2P+E) 400-690V ALÜMİNYUM GÖVDE DEMONTE ÜRÜNLER	36
4x80 A + 8x16 A (4P+8P+E) 400-690V ALÜMİNYUM GÖVDE DEMONTE ÜRÜNLER	37
PLASTİK GÖVDE ÇOK KONTAKLI ÜRÜNLER	38-39
İNCE ÇOK KONTAKLI ÜRÜNLER	40-41

Krimp Ürünler

250V 10A CRIMP KONTAK FİŞ PRİZ ÇEKİRDEKLER	42-43
500V 16A CRIMP KONTAK FİŞ PRİZ ÇEKİRDEKLER	43-45
250V 10A CRIMP KONTAK ÇEŞİTLERİ	46
500V 16A CRIMP KONTAK ÇEŞİTLERİ	46
CRIMP VE ÇOK KONTAKLI AKSESUARLAR	47

METECON: Bağlantı Teknolojileri

Bağlantı Teknolojileri : Vidalı

Bu yöntem, elektrik konektörlerinde en sık kullanılan bağlantı şeklidir. Vidalı bağlantı EN 61984 /VDE 0627'ye uygun olarak tasarlanmıştır.

Vida teknolojisinin özellikleri:

- Montaj işleminde kolaylık.
- Özel alet gerekli değildir.
- Bu bağlantı, geniş uygulama alanlarında kullanım sağlayan yüksek kaliteye sahiptir.
- Yeniden kablolama, bu teknolojiye önemli bir avantajdır.

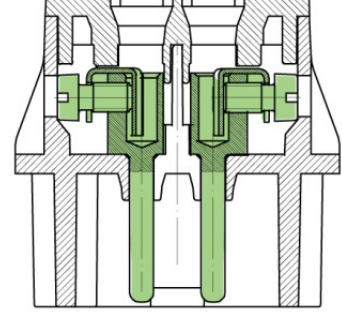

Vidalı Bağlantı

Bağlantı Teknolojileri : Yaylı

Bu yöntem, son yıllarda bağlantı teknolojilerinde kullanımı yaygınlaşmıştır. Yaylı bağlantısı EN 61984 /VDE 0627'ye uygun olarak tasarlanmıştır.

Yay teknolojisinin özellikleri:

- Bu bağlantı özel bir alet olmadan gerçekleştirilebilir.
- Titreşime dayanıklı bağlantı gerekliliklerini destekler.
- Yeniden kablolama, bu teknolojiye önemli bir avantajdır.

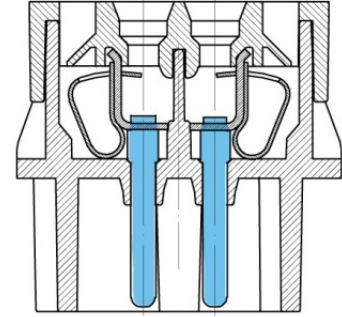

Yaylı Bağlantı

Montaj Adımları:

1. Kabloyu belirtilen ölçüde soyulur , Terminalin yay bölümüne tornavidayı sokarak bastırılır (Düz Tornavida).
2. Tornavidayı tutun ve kabloyu hazırlayın.
3. Kabloyu kablo bölümüne sokun.
4. Bağlantıyı desteklemek için tornavidayı çıkarın.

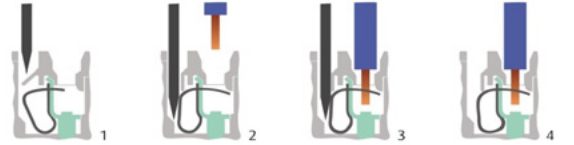

Bağlantı Teknolojileri : Krimp

Bu yöntem, bağlantı teknolojilerde en güvenilir yöntemidir, kabloların konektörleri temas etmesi açısından en yüksek iletkenlik kalitesine sahiptir. Krimp bağlantı EN 61984 /VDE 0627'ye uygundur.

Krimp bağlantılarda, kalıcı bağlantıyı garanti etmek için uygun sıkma aleti ile uygulama yapılmalıdır.

Not: bu teknolojiye kablo kesimine göre uygun krimp kontak seçimi yapılmalıdır.

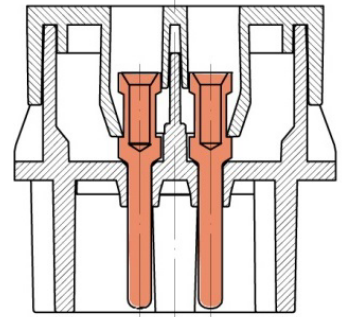

Krimp Bağlantı

Krimp teknolojisinin özellikleri:

- Diğer teknolojilerle karşılaştırıldığında yüksek kaliteli bağlantı.
- Konektörleri kullanmanın tekrarlana bilirliği.
- Kompakt özelliği daha fazla temas yoğunluğu sağlar.
- Uzun ömürlü bağlantı.

TİP A Makine Gövde Montaj Ölçüleri

10x16A İnce Çoklu

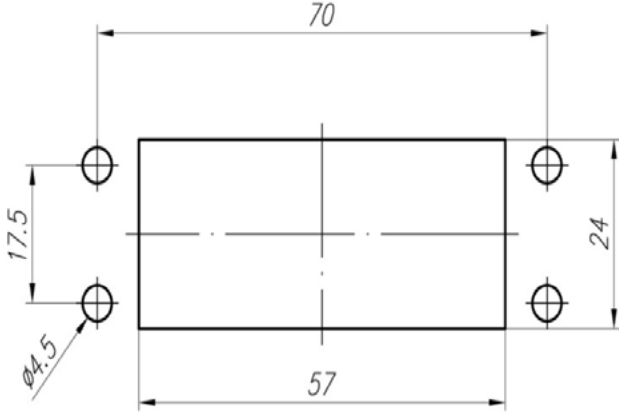

16x16A İnce Çoklu

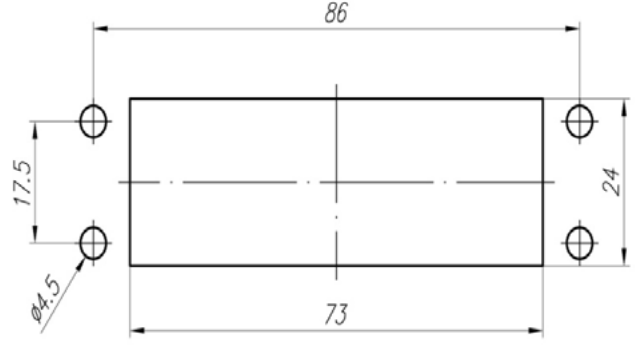

3-4-5x10A

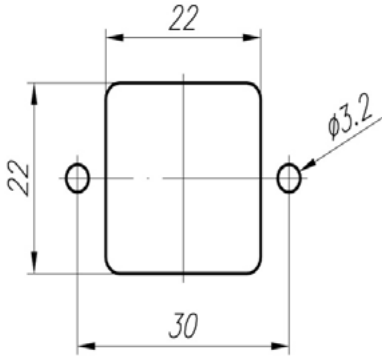

32x16A İnce Çoklu

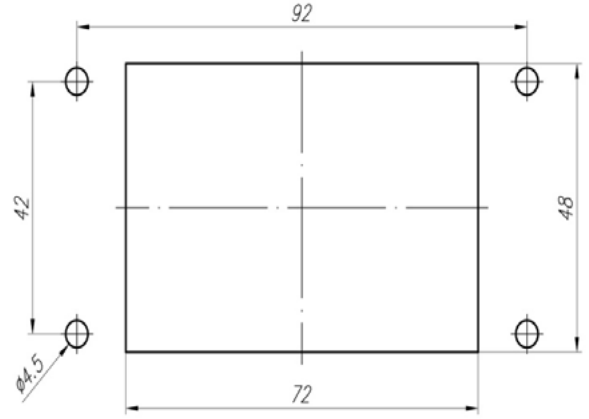

TİP A Makine Gövde Montaj Ölçüleri

6x16

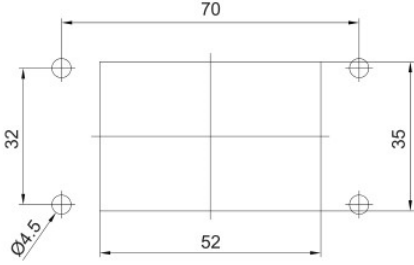

10x16

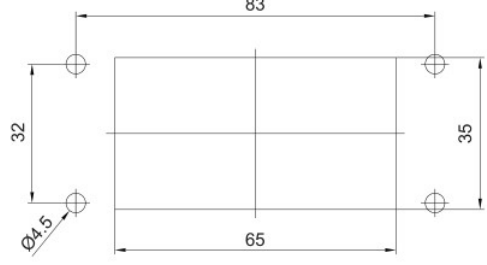

16x16 - 6x35 - 4x80 - 4+280/16

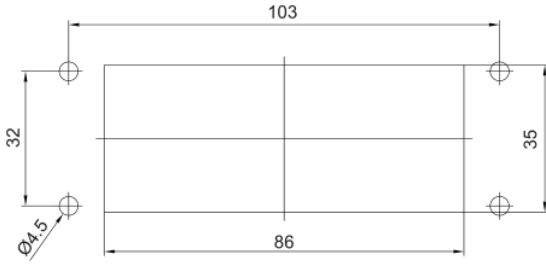

24x16

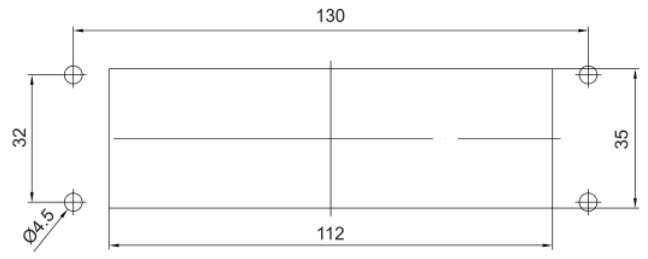

32x16 / 12x35

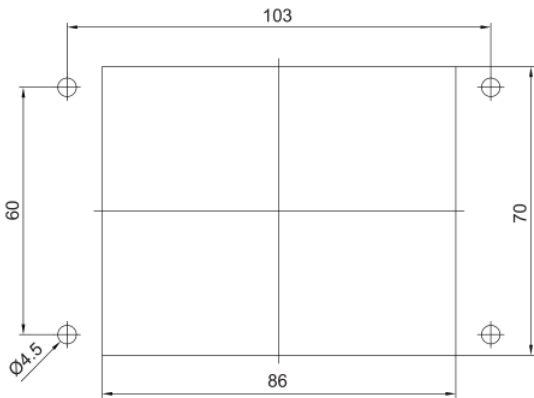

48x16

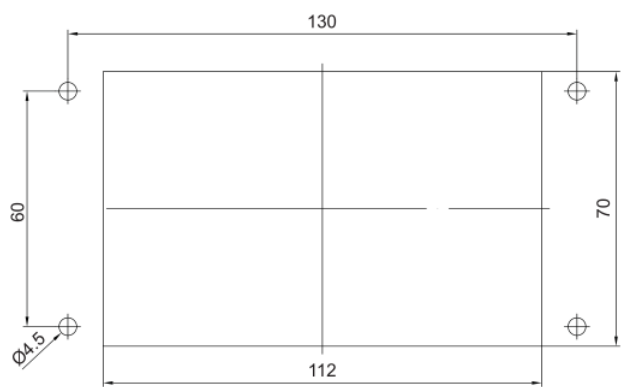

3x10 A (2P+E) 220-240V ALÜMİNYUM GÖVDE MONTAJLI ÜRÜNLER

A Serisi

Ürün Kodu	Tip	Koruma Sınıfı	Kutu Adeti	Birim Fiyatı ₺
403250	3x10A. Çoklu Uzatma Fişi	IP65	50	252,70
403252S	3x10A. Çoklu Uzatma Prizi	IP65	50	277,00
403251	3x10A. Çoklu Eğik Fiş	IP65	50	314,30
403253S	3x10A. Çoklu Makine Prizi	IP65	50	262,40
403254S	3x10A. Çoklu Eğik Makine Prizi	IP65	50	281,90
403255S	3x10A. Çoklu Eğik Makine Prizi Geçişli	IP65	50	286,70
403248	3x10A. Çoklu Uzatma Fişi (Arka Girişli)	IP65	50	252,70
403249S	3x10A. Çoklu Uzatma Prizi (Arka Girişli)	IP65	50	277,00
403259	3x10A. Çoklu Eğik Fiş (Arka Girişli)	IP65	50	314,30
403258S	3x10A. Çoklu Makine Prizi (Arka Girişli)	IP65	50	262,40
403257S	3x10A. Çoklu Eğik Makine Prizi (Arka Girişli)	IP65	50	281,90
403256S	3x10A. Çoklu Eğik Makine Prizi Geçişli (Arka Girişli)	IP65	50	286,70



3x10 A (2P+E) 220-240V ALÜMİNYUM GÖVDE DEMONTE ÜRÜNLER

A Serisi

Ürün Kodu	Tip	Koruma Sınıfı	Kutu Adeti	Birim Fiyatı ₺
29007	3x10A. Çoklu Fiş Çekirdek Montajlı	-	250	145,80
29006	3x10A. Çoklu Priz Çekirdek Montajlı	-	125	155,50
29005	3x10A. Çoklu Fiş Çekirdek Montajlı (Arka Girişli)	-	200	145,80
29004	3x10A. Çoklu Priz Çekirdek Montajlı (Arka Girişli)	-	200	155,50
29017	3x10A. Çoklu Uzatma Fiş Gövde Montajlı	-	100	106,90
29019	3x10A. Çoklu Eğik Fiş Gövde Gri Montajlı	-	100	168,50
29015S	3x10A. Çoklu Uzatma Priz Gövde Metal Mandal Montajlı	-	100	121,50
29070S	3x10A. Çoklu Uzatma Priz Gövde Montajlı Metal Mandallı H:57 Tip1 PG 11	-	100	126,40
290702S	3x10A. Çoklu Uzatma Priz Gövde Montajlı Metal Mandallı H:57 Tip2 PG 13,5	-	100	126,40
29071	3x10A. Çoklu Uzatma Fiş Gövde Montajlı H:60 Tip1 PG 11	-	100	111,80
290712	3x10A. Çoklu Uzatma Fiş Gövde Montajlı H:60 Tip2 PG 13,5	-	100	111,80
29013S	3x10A. Çoklu Makine Priz Gövde Metal Mandallı Montajlı	-	100	106,90
29014S	3x10A. Çoklu Eğik Makine Priz Gövde Metal Mandallı	-	200	126,40
29018S	3x10A. Çoklu Eğik Makine Gövde Geçişli Metal Mandallı	-	200	131,20
29640	5x10A. Çoklu Priz Koruma Kapak	-	250	55,10
29642	5x10A. Çoklu Fiş Koruma Kapak Mandallı	-	125	58,30
50103	PG 11 Plastik Kablo Rakoru	IP68	200	22,70



- Standart kablo girişi: PG11 - Açılabilen maksimum kablo girişi: PG13,5 - M20
- "Ürün kodlarının sonunda bulunan S harfi, metal mandal anlamına gelmektedir."

3x10 A (2P+E) 220-240V PLASTİK GÖVDE MONTAJLI ÜRÜNLER

A Serisi

Ürün Kodu	Tip	Koruma Sınıfı	Kutu Adeti	Birim Fiyatı ₺
403260	3x10A. Çoklu Termoplastik Uzatma Fişi	IP65	50	199,30
403262	3x10A. Çoklu Termoplastik Uzatma Prizi	IP65	50	213,80
403263	3x10A. Çoklu Termoplastik Makine Prizi	IP65	50	205,70
403264	3x10A. Çoklu Termoplastik Eğik Makine Prizi	IP65	50	213,80
403265	3x10A. Çoklu Termoplastik Uzatma Fişi (Arka Girişli)	IP65	50	199,30
403269	3x10A. Çoklu Termoplastik Uzatma Prizi (Arka Girişli)	IP65	50	213,80
403267	3x10A. Çoklu Termoplastik Makine Prizi (Arka Girişli)	IP65	50	205,70
403268	3x10A. Çoklu Termoplastik Eğik Makine Prizi (Arka Girişli)	IP65	50	213,80



403260



403262



403263



403264

3x10 A (2P+E) 220-240V PLASTİK GÖVDE DEMONTE ÜRÜNLER

Ürün Kodu	Tip	Koruma Sınıfı	Kutu Adeti	Birim Fiyatı ₺
29080	5x10A. Çoklu Plastik Uzatma Fiş Gövde Montajlı	-	100	53,50
29079	5x10A. Çoklu Plastik Uzatma Priz Gövde Montajlı	-	50	58,30
29075	5x10A. Çoklu Plastik Makine Priz Gövde Montajlı	-	50	50,20
29077	5x10A. Çoklu Plastik Eğik Makine Priz Gövde Montajlı	-	50	58,30
29007	3x10A. Çoklu Fiş Çekirdek Montajlı	-	200	145,80
29006	3x10A. Çoklu Priz Çekirdek Montajlı	-	200	155,50
29005	3x10A. Çoklu Fiş Çekirdek Montajlı (Arka Girişli)	-	200	145,80
29004	3x10A. Çoklu Priz Çekirdek Montajlı (Arka Girişli)	-	200	155,50
29640	5x10A. Çoklu Priz Koruma Kapak	-	250	55,10
29642	5x10A. Çoklu Fiş Koruma Kapak Mandallı	-	125	58,30
50103	PG 11 Plastik Kablo Rakoru	IP68	200	22,70



29080



29079



29075



29077



29640

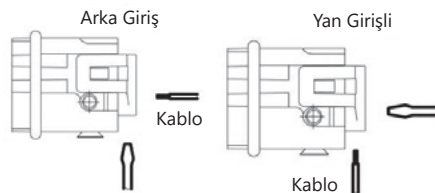

• Standart kablo girişi: PG11

4x10 A (3P+E) 220-240V ALÜMİNYUM GÖVDE MONTAJLI ÜRÜNLER

A Serisi

Ürün Kodu	Tip	Koruma Sınıfı	Kutu Adeti	Birim Fiyatı ₺
403005	4x10A. Çoklu Uzatma Fişi	IP65	50	252,70
403004S	4x10A. Çoklu Uzatma Prizi Metal Mandallı	IP65	50	277,00
403006	4x10A. Çoklu Eğik Fiş	IP65	50	314,30
403001S	4x10A. Çoklu Makine Prizi Metal Mandallı	IP65	50	262,40
403002S	4x10A. Çoklu Eğik Makine Prizi	IP65	50	281,90
403003S	4x10A. Çoklu Eğik Makine Prizi Geçişli Metal Mandallı	IP65	50	286,70
403270	4x10A. Çoklu Uzatma Fişi (Arka Girişli)	IP65	50	252,70
403272S	4x10A. Çoklu Uzatma Prizi (Arka Girişli)	IP65	50	277,00
403271	4x10A. Çoklu Eğik Fiş (Arka Girişli)	IP65	50	314,30
403273S	4x10A. Çoklu Makine Prizi (Arka Girişli)	IP65	50	262,40
403274S	4x10A. Çoklu Eğik Makine Prizi (Arka Girişli)	IP65	50	281,90
403275S	4x10A. Çoklu Eğik Makine Prizi Geçişli (Arka Girişli)	IP65	50	286,70



4x10 A (3P+E) 220-240V ALÜMİNYUM GÖVDE DEMONTE ÜRÜNLER

A Serisi

Ürün Kodu	Tip	Koruma Sınıfı	Kutu Adeti	Birim Fiyatı ₺
29017	5x10A. Çoklu Uzatma Fiş Gövde Montajlı	-	100	106,90
29019	5x10A. Çoklu Eğik Fiş Gövde Montajlı	-	100	168,50
29015S	5x10A. Çoklu Uzatma Prizi Gövde Metal Mandal Montajlı	-	100	121,50
29070S	5x10A. Çoklu Uzatma Prizi Gövde Montajlı Metal Mandallı H:57 Tip1 PG 11	-	100	126,40
290702S	5x10A. Çoklu Uzatma Prizi Gövde Montajlı Metal Mandallı H:57 Tip2 PG 13,5	-	100	126,40
29071	5x10A. Çoklu Uzatma Fiş Gövde Montajlı H:60 Tip1 PG 11	-	100	111,80
290712	5x10A. Çoklu Uzatma Fiş Gövde Montajlı H:60 Tip2 PG 13,5	-	100	111,80
29013S	5x10A. Çoklu Makine Prizi Gövde Metal Mandallı Montajlı	-	100	106,90
29014S	5x10A. Çoklu Eğik Makine Prizi Gövde Metal Mandallı	-	100	126,40
29018S	5x10A. Çoklu Eğik Makine Gövde Geçişli Metal Mandallı	-	100	131,20
29009	4x10A. Çoklu Fiş Çekirdek Montajlı	-	200	145,80
29008	4x10A. Çoklu Priz Çekirdek Montajlı	-	200	155,50
29003	4x10A. Çoklu Fiş Çekirdek Montajlı (Arka Girişli)	-	200	145,80
29002	4x10A. Çoklu Priz Çekirdek Montajlı (Arka Girişli)	-	200	155,50
29640	5x10A. Çoklu Priz Koruma Kapak	-	250	55,10
29642	5x10A. Çoklu Fiş Koruma Kapak Mandallı	-	125	58,30
50103	PG 11 Plastik Kablo Rakoru	IP68	200	22,70



• "Ürün kodlarının sonunda bulunan S harfi, metal mandal anlamına gelmektedir."

• Standart kablo girişi: PG11 - Açılabilen maksimum kablo girişi: PG13,5 - M20

www.mete-enerji.com.tr

4x10 A (3P+E) 220-240V PLASTİK GÖVDE MONTAJLI ÜRÜNLER

A Serisi

Ürün Kodu	Tip	Koruma Sınıfı	Kutu Adeti	Birim Fiyatı ₺
403073	4x10A. Çoklu Termoplastik Uzatma Fişi	IP65	50	199,30
403072	4x10A. Çoklu Termoplastik Uzatma Prizi	IP65	50	213,80
403070	4x10A. Çoklu Termoplastik Makine Prizi	IP65	50	205,70
403071	4x10A. Çoklu Termoplastik Eğik Makine Prizi	IP65	50	213,80
403276	4x10A. Çoklu Termoplastik Uzatma Fişi (Arka Girişli)	IP65	50	199,30
403277	4x10A. Çoklu Termoplastik Uzatma Prizi (Arka Girişli)	IP65	50	213,80
403278	4x10A. Çoklu Termoplastik Makine Prizi (Arka Girişli)	IP65	50	205,70
403279	4x10A. Çoklu Termoplastik Eğik Makine Prizi (Arka Girişli)	IP65	50	213,80



403073



403072



403070



403071

4x10 A (3P+E) 220-240V PLASTİK GÖVDE DEMONTE ÜRÜNLER

A Serisi

Ürün Kodu	Tip	Koruma Sınıfı	Kutu Adeti	Birim Fiyatı ₺
29080	5x10A. Çoklu Plastik Uzatma Fiş Gövde Montajlı	-	100	53,50
29079	5x10A. Çoklu Plastik Uzatma Prizi Gövde Montajlı	-	50	58,30
29075	5x10A. Çoklu Plastik Makine Prizi Gövde Montajlı	-	50	50,20
29077	5x10A. Çoklu Plastik Eğik Makine Prizi Gövde Montajlı	-	50	58,30
29009	4x10A. Çoklu Fiş Çekirdek Montajlı	-	200	145,80
29008	4x10A. Çoklu Priz Çekirdek Montajlı	-	200	155,50
29003	4x10A. Çoklu Fiş Çekirdek Montajlı (Arka Girişli)	-	200	145,80
29002	4x10A. Çoklu Priz Çekirdek Montajlı (Arka Girişli)	-	200	155,50
29640	5x10A. Çoklu Priz Koruma Kapak	-	250	55,10
29642	5x10A. Çoklu Fiş Koruma Kapak Mandallı	-	125	58,30
50103	PG 11 Plastik Kablo Rakoru	IP68	200	22,70



29080



29079



29075



29077



29640

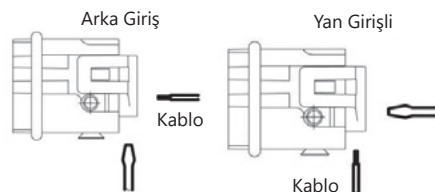

5x10 A (4P+E) 220-240V ALÜMİNYUM GÖVDE MONTAJLI ÜRÜNLER

A Serisi

Ürün Kodu	Tip	Koruma Sınıfı	Kutu Adeti	Birim Fiyatı ₺
403017	5x10A. Çoklu Uzatma Fişi	IP65	50	252,70
403015S	5x10A. Çoklu Uzatma Prizi Metal Mandallı	IP65	50	277,00
403018	5x10A. Çoklu Eğik Fiş	IP65	50	314,30
403010S	5x10A. Çoklu Makine Prizi Metal Mandallı	IP65	50	262,40
403012S	5x10A. Çoklu Makine Prizi Eğik Metal Mandallı	IP65	50	281,90
403013S	5x10A. Çoklu Makine Prizi Eğik Geçişli Metal Mandallı	IP65	50	286,70
403019	5x10A. Çoklu Uzatma Fişi (Arka Girişli)	IP65	50	252,70
403016S	5x10A. Çoklu Uzatma Prizi Metal Mandallı (Arka Girişli)	IP65	50	277,00
403014	5x10A. Çoklu Eğik Fiş (Arka Girişli)	IP65	50	314,30
403011S	5x10A. Çoklu Makine Prizi Metal Mandallı (Arka Girişli)	IP65	50	262,40
403009S	5x10A. Çoklu Makine Prizi Eğik Metal Mandallı (Arka Girişli)	IP65	50	281,90
403008S	5x10A. Çoklu Eğik Makine Prizi Geçişli Metal Mandallı (Arka Girişli)	IP65	50	286,70



5x10 A (4P+E) 220-240V ALÜMİNYUM GÖVDE DEMONTE ÜRÜNLER

A Serisi

Ürün Kodu	Tip	Koruma Sınıfı	Kutu Adeti	Birim Fiyatı ₺
29017	5x10A. Çoklu Uzatma Fiş Gövde Montajlı	-	100	106,90
29019	5x10A. Çoklu Eğik Fiş Gövde Montajlı	-	100	168,50
29015S	5x10A. Çoklu Uzatma Prizi Gövde Metal Mandal Montajlı	-	100	121,50
29070S	5x10A. Çoklu Uzatma Prizi Gövde Montajlı Metal Mandallı H:57 Tip1 PG 11	-	100	126,40
290702S	5x10A. Çoklu Uzatma Prizi Gövde Montajlı Metal Mandallı H:57 Tip2 PG 13,5	-	100	126,40
29071	5x10A. Çoklu Uzatma Fiş Gövde Montajlı H:60 Tip1 PG 11	-	100	111,80
290712	5x10A. Çoklu Uzatma Fiş Gövde Montajlı H:60 Tip2 PG 13,5	-	100	111,80
29013S	5x10A. Çoklu Makine Prizi Gövde Metal Mandallı Montajlı	-	100	106,90
29014S	5x10A. Çoklu Eğik Makine Prizi Gövde Metal Mandallı	-	100	126,40
29018S	5x10A. Çoklu Eğik Makine Gövde Geçişli Metal Mandallı	-	100	131,20
29011	5x10A. Çoklu Fiş Çekirdek Montajlı	-	200	145,80
29010	5x10A. Çoklu Priz Çekirdek Montajlı	-	200	155,50
29016	5x10A. Çoklu Fiş Çekirdek Montajlı (Arka Girişli)	-	200	145,80
29012	5x10A. Çoklu Priz Çekirdek Montajlı (Arka Girişli)	-	200	155,50
29640	5x10A. Çoklu Priz Koruma Kapak	-	250	55,10
29642	5x10A. Çoklu Fiş Koruma Kapak Mandallı	-	125	58,30
50103	PG 11 Plastik Kablo Rakoru	IP68	200	22,70

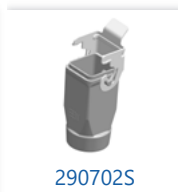

5x10 A (4P+E) 220-240V PLASTİK GÖVDE MONTAJLI ÜRÜNLER **A Serisi**

Ürün Kodu	Tip	Koruma Sınıfı	Kutu Adeti	Birim Fiyatı ₺
403080	5x10A. Çoklu Termoplastik Uzatma Fişi	IP65	50	199,30
403079	5x10A. Çoklu Termoplastik Uzatma Prizi	IP65	50	213,80
403075	5x10A. Çoklu Termoplastik Makine Prizi	IP65	50	205,70
403077	5x10A. Çoklu Termoplastik Eğik Makine Prizi	IP65	50	213,80
403074	5x10A. Çoklu Termoplastik Uzatma Fişi (Arka Girişli)	IP65	50	199,30
403078	5x10A. Çoklu Termoplastik Uzatma Prizi (Arka Girişli)	IP65	50	213,80
403076	5x10A. Çoklu Termoplastik Makine Prizi (Arka Girişli)	IP65	50	205,70
403069	5x10A. Çoklu Termoplastik Eğik Makine Prizi (Arka Girişli)	IP65	50	213,80



5x10 A (4P+E) 220-240V PLASTİK GÖVDE DEMONTE ÜRÜNLER **A Serisi**

Ürün Kodu	Tip	Koruma Sınıfı	Kutu Adeti	Birim Fiyatı ₺
29080	5x10A. Çoklu Plastik Uzatma Fişi Gövde Montajlı	-	100	53,50
29079	5x10A. Çoklu Plastik Uzatma Prizi Gövde Montajlı	-	50	58,30
29075	5x10A. Çoklu Plastik Makine Prizi Gövde Montajlı	-	50	50,20
29077	5x10A. Çoklu Plastik Eğik Makine Prizi Gövde Montajlı	-	50	58,30
29011	5x10A. Çoklu Fiş Çekirdek Montajlı	-	200	145,80
29010	5x10A. Çoklu Priz Çekirdek Montajlı	-	200	155,50
29016	5x10A. Çoklu Fiş Çekirdek Montajlı (Arka Girişli)	-	200	145,80
29012	5x10A. Çoklu Priz Çekirdek Montajlı (Arka Girişli)	-	200	155,50
29640	5x10A. Çoklu Priz Koruma Kapak	-	250	55,10
29642	5x10A. Çoklu Fiş Koruma Kapak Mandallı	-	125	58,30
50103	PG 11 Plastik Kablo Rakoru	IP68	200	22,70

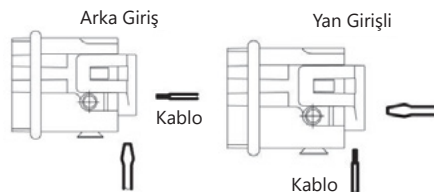

- Standart kablo girişi: PG11 - Açılabilen maksimum kablo girişi: PG13,5 - M20
- "Ürün kodlarının sonunda bulunan S harfi, metal mandal anlamına gelmektedir."

6x16 A (6P+E) 500V ALÜMİNYUM GÖVDE MONTAJLI ÜRÜNLER

B Serisi

Ürün Kodu	Tip	Koruma Sınıfı	Kutu Adeti	Birim Fiyatı ₺
403110	6x16A. Çoklu Uzatma Fişi Üst Girişli	IP65	20	482,80
403093	6x16A. Çoklu Uzatma Fişi Yan Girişli	IP65	20	461,70
403111	6x16A. Çoklu Uzatma Prizi Üst Girişli	IP65	20	508,70
403092	6x16A. Çoklu Uzatma Prizi Yan Girişli	IP65	20	487,60
403112S	6x16A. Çoklu Uzatma Prizi Üst Girişli Metal Mandallı Contalı	IP65	10	667,40
403095S	6x16A. Çoklu Uzatma Prizi Yan Girişli Metal Mandallı Contalı	IP65	10	649,60
403090S	6x16A. Çoklu Makine Prizi Metal Mandallı	IP65	20	492,50
403091S	6x16A. Çoklu Makine Fişi Metal Mandallı	IP65	20	466,60
403096S	6x16A. Çoklu Duvar Prizi Metal Mandallı	IP65	10	871,50
403098S	6x16A. Çoklu Duvar Prizi Çift Girişli Metal Mandallı	IP65	10	882,90
403097S	6x16A. Çoklu Duvar Fişi Metal Mandallı	IP65	10	845,60
403099S	6x16A. Çoklu Duvar Fişi Çift Girişli Metal Mandallı	IP65	10	857,00
403700S	6x16A. Çoklu Makine Prizi (Metal Mandal Menteşe Kapaklı)	IP65	20	557,30
403701S	6x16A. Çoklu Makine Fişi (Metal Mandal Menteşe Kapaklı)	IP65	20	531,40
403702S	6x16A. Çoklu Duvar Prizi (Metal Mandal Menteşe Kapaklı)	IP65	10	897,50
403704S	6x16A. Çoklu Duvar Prizi Çift Girişli (Metal Mandal Menteşe Kapaklı)	IP65	10	920,10
403703S	6x16A. Çoklu Duvar Fişi (Metal Mandal Menteşe Kapaklı)	IP65	10	871,60
403705S	6x16A. Çoklu Duvar Fişi Çift Girişli (Metal Mandal Menteşe Kapaklı)	IP65	10	894,20



• Standart kablo girişi: PG16 - Açılabilen maksimum kablo girişi: M25

• "Ürün kodlarının sonunda bulunan S harfi, metal mandal anlamına gelmektedir."

6x16 A (6P+E) 500V ALÜMİNYUM GÖVDE DEMONTE ÜRÜNLER

B Serisi

Ürün Kodu	Tip	Koruma Sınıfı	Kutu Adeti	Birim Fiyatı ₺
29135	6x16A. Çoklu Uzatma Gövde Üst Girişli Montajlı	-	15	215,50
29131	6x16A. Çoklu Uzatma Yan Girişli Gövde Montajlı	-	20	194,40
291310405	6x16A. Çoklu Uzatma Gövde PG 13,5 Montajlı	-	20	194,40
291330405S	6x16A. Çoklu Duvar Gövde PG 13,5 Metal Mandallı Montajlı	-	20	578,30
29140S	6x16A. Çoklu Uzatma Gövde Üst Girişli Metal Mandallı Contalı	-	10	374,20
29132S	6x16A. Çoklu Uzatma Gövde Yan Girişli Metal Mandallı Contalı	-	10	356,40
29172	6x16A. Çoklu Uzatma Derin Gövde Girişsiz H:72	-	10	202,50
29173	6x16A. Çoklu Uzatma Derin Gövde Mandallı Contalı Girişsiz H:72	-	10	369,40
29130S	6x16A. Çoklu Makine Gövde Metal Mandallı Montajlı	-	20	199,30
29133S	6x16A. Çoklu Duvar Gövde Metal Mandallı Montajlı	-	10	578,30
29134S	6x16A. Çoklu Duvar Gövde Çift Girişli Metal Mandallı Montajlı	-	10	589,70
29400S	6x16A. Çoklu Makine Gövde Montajlı Menteşe Kapak Metal Mandallı	-	20	264,10
29401S	6x16A. Çoklu Duvar Gövde Montajlı Menteşe Kapak Metal Mandallı	-	10	604,30
29402S	6x16A. Çoklu Duvar Gövde Çift Girişli Mon. Menteşe Kapak Metal Mandallı	-	10	626,90
29121	6x16A. Çoklu Fiş Çekirdek Montajlı	-	50	267,30
29120	6x16A. Çoklu Priz Çekirdek Montajlı	-	50	293,20
291212006	6x16A. Çoklu Fiş Çekirdek Montajlı (Yaylı)	-	50	333,70
291202006	6x16A. Çoklu Priz Çekirdek Montajlı (Yaylı)	-	50	366,10
29644	6x16A. Çoklu Makine Gövde Koruma Kapak	-	100	187,90
29646S	6x16A. Çoklu Uzatma Gövde Koruma Kapak Metal Mandallı Contalı	-	50	283,50
29950	PG 16 Standart Rakor Set	-	100	92,30

**Çok Kontaklı
Fiş ve Prizler**



- Standart kablo girişi: PG16 - Açılabilen maksimum kablo girişi: M25
- "Ürün kodlarının sonunda bulunan S harfi, metal mandal anlamına gelmektedir."

10x16 A (10P+E) 500V ALÜMİNYUM GÖVDE MONTAJLI ÜRÜNLER

B Serisi

Ürün Kodu	Tip	Koruma Sınıfı	Kutu Adeti	Birim Fiyatı ₺
403113	10x16A. Çoklu Uzatma Fişi Üst Girişli	IP65	15	542,70
403023	10x16A. Çoklu Uzatma Fişi Yan Girişli	IP65	15	520,00
403114	10x16A. Çoklu Uzatma Prizi Üst Girişli	IP65	15	571,90
403022	10x16A. Çoklu Uzatma Prizi Yan Girişli	IP65	15	549,20
403115S	10x16A. Çoklu Uzatma Prizi Üst Girişli Metal Mandallı Contalı	IP65	10	763,10
403025S	10x16A. Çoklu Uzatma Prizi Metal Mandallı Contalı	IP65	10	738,80
403020S	10x16A. Çoklu Makine Prizi Yan Girişli Metal Mandallı	IP65	15	581,60
403021S	10x16A. Çoklu Makine Fişi Metal Mandallı	IP65	15	552,40
403026S	10x16A. Çoklu Duvar Prizi Metal Mandallı	IP65	10	957,50
403028S	10x16A. Çoklu Duvar Prizi Çift Girişli Metal Mandallı	IP65	10	973,70
403027S	10x16A. Çoklu Duvar Fişi Metal Mandallı	IP65	10	928,30
403029S	10x16A. Çoklu Duvar Fişi Çift Girişli Metal Mandallı	IP65	10	944,50
403500	10x16A. Çoklu Uzatma Fişi Yan Per. Üst Girişli	IP65	15	573,50
403501	10x16A. Çoklu Uzatma Fişi Yan Per. Yan Girişli	IP65	15	550,80
403502	10x16A. Çoklu Uzatma Prizi Yan Per. Üst Girişli	IP65	15	602,70
403503	10x16A. Çoklu Uzatma Prizi Yan Per. Yan Girişli	IP65	15	580,00
403504S	10x16A. Çoklu Uzatma Prizi Üst Girişli (Tek Metal Mandallı Contalı)	IP65	10	758,20
403505S	10x16A. Çoklu Uzatma Prizi Yan Girişli (Tek Metal Mandallı Contalı)	IP65	10	750,10
403506S	10x16A. Çoklu Makine Prizi (Tek Metal Mandallı)	IP65	15	571,90
403507S	10x16A. Çoklu Makine Fişi (Tek Metal Mandallı)	IP65	15	542,70
403508S	10x16A. Çoklu Duvar Prizi (Tek Metal Mandallı)	IP65	10	1.012,50
403510S	10x16A. Çoklu Duvar Prizi Çift Girişli (Tek Metal Mandallı)	IP65	10	1.032,00
403509S	10x16A. Çoklu Duvar Fişi (Tek Metal Mandallı)	IP65	10	983,30
403511S	10x16A. Çoklu Duvar Fişi Çift Girişli (Tek Metal Mandallı)	IP65	10	1.002,80
403710S	10x16A. Çoklu Makine Prizi (Tek Metal Mandallı Menteşeli Kapak)	IP65	15	836,00
403711S	10x16A. Çoklu Makine Fişi (Tek Metal Mandallı Menteşeli Kapak)	IP65	15	806,80
403712S	10x16A. Çoklu Duvar Prizi (Tek Metal Mandallı Menteşeli Kapak)	IP65	10	1.223,10
403714S	10x16A. Çoklu Duvar Prizi Çift Girişli (Tek Metal Man. Men. Kapak)	IP65	10	1.232,80
403713S	10x16A. Çoklu Duvar Fişi (Tek Metal Man. Men. Kapak)	IP65	10	1.193,90
403715S	10x16A. Çoklu Duvar Fişi Çift Girişli (Tek Metal Man. Men. Kapak)	IP65	10	1.203,70



• Standart kablo girişi: PG16 - Açılabilen maksimum kablo girişi: M25

• "Ürün kodlarının sonunda bulunan S harfi, metal mandal anlamına gelmektedir."

10x16 A (10P+E) 500V ALÜMİNYUM GÖVDE DEMONTE ÜRÜNLER

B Serisi

Ürün Kodu	Tip	Koruma Sınıfı	Kutu Adeti	Birim Fiyatı ₺
29145	10x16A. Çoklu Uzatma Gövde Üst Girişli Montajlı	-	15	226,80
29041	10x16A. Çoklu Uzatma Gövde Yan Girişli Montajlı	-	15	204,10
290410405	10x16A. Çoklu Uzatma Gövde PG 13,5 Montajlı	-	15	204,10
29150S	10x16A. Çoklu Uzatma Gövde Üst Girişli Metal Mandallı	-	10	418,00
29049S	10x16A. Çoklu Uzatma Gövde Yan Girişli Contalı Metal Mandallı	-	10	393,70
29040S	10x16A. Çoklu Makine Gövde Metal Mandallı Montajlı	-	15	236,50
29054S	10x16A. Çoklu Duvar Gövde Metal Mandallı Montajlı	-	10	612,40
29055S	10x16A. Çoklu Duvar Gövde Çift Girişli Mandallı Montajlı	-	10	628,60
29174	10x16A. Çoklu Uzatma Derin Gövde H:70 Montajlı	-	15	251,10
29175S	10x16A. Çoklu Uzatma Gövde Girişsiz Metal Mandallı Con. H:70	-	10	464,90
29354	10x16A. Çoklu Uzatma Gövde Üst Girişli Perçinli Montajlı	-	15	257,60
29353	10x16A. Çoklu Uzatma Gövde Yan Girişli Perçinli	-	15	234,90
29356S	10x16A. Çoklu Uzatma Gövde Üst Girişli Mon. Tek Met. Mandallı Con.	-	10	413,10
29355S	10x16A. Çoklu Uzatma Gövde Yan Girişli Mon. Tek Met. Mandallı Con.	-	15	405,00
29350S	10x16A. Çoklu Makine Gövde Montajlı Tek Metal Mandallı	-	15	226,80
29351S	10x16A. Çoklu Duvar Gövde Montajlı Tek Metal Mandallı	-	10	667,40
29352S	10x16A. Çoklu Duvar Gövde Çift Girişli Montajlı Tek Metal Mandallı	-	10	686,90
29357	10x16A. Çoklu Uzatma Gövde H:70 Girişsiz Perçinli Montajlı	-	10	280,30
29358S	10x16A. Çoklu Uzatma Derin Gövde H:70 Montajlı Tek Metal Man. Con.	-	10	463,30
29405S	10x16A. Çoklu Makine Gövde Montajlı Menteşe Kap. Metal Mandallı	-	15	490,90
29405	10x16A. Çoklu Makine Gövde Montajlı Menteşe Kapaklı Mandallı	-	15	490,90
29406S	10x16A. Çoklu Duvar Gövde Montajlı Menteşe Kap. Met. Mandallı	-	10	878,00
29407S	10x16A. Çoklu Duvar Gövde Çift Girişli Montajlı Menteşe Kap. Met. Man.	-	10	887,80
29021	10x16A. Çoklu Fiş Çekirdek Montajlı	-	50	315,90
29020	10x16A. Çoklu Priz Çekirdek Montajlı	-	50	345,10
290212010	10x16A. Çoklu Fiş Çekirdek Montajlı (Yaylı)	-	50	396,90
290202010	10x16A. Çoklu Priz Çekirdek Montajlı (Yaylı)	-	50	435,80
29650	10x16A. Çoklu Makine Gövde Koruma Kapak	-	75	194,40
29653S	10x16A. Çoklu Uzatma Gövde Koruma Kapak Mandallı Con. Metal	-	30	290,00
29950	PG 16 Standart Rakor Set	-	100	92,30

**Çok Kontaklı
Fiş ve Prizler**

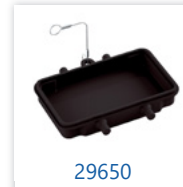

• Standart kablo girişi: PG16 - Açılabilen maksimum kablo girişi: M25

• "Ürün kodlarının sonunda bulunan S harfi, metal mandal anlamına gelmektedir."

16x16 A (16P+E) 500V ALÜMİNYUM GÖVDE MONTAJLI ÜRÜNLER

B Serisi

Ürün Kodu	Tip	Koruma Sınıfı	Kutu Adeti	Birim Fiyatı ₺
403116	16x16A. Çoklu Uzatma Fişi Üst Girişli	IP65	12	657,80
403033	16x16A. Çoklu Uzatma Fişi Yan Girişli	IP65	12	638,30
403117	16x16A. Çoklu Uzatma Prizi Üst Girişli	IP65	12	701,50
403032	16x16A. Çoklu Uzatma Prizi Yan Girişli	IP65	12	682,00
403118S	16x16A. Çoklu Uzatma Prizi Üst Girişli Metal Mandallı Contalı	IP65	8	912,10
403035S	16x16A. Çoklu Uzatma Prizi Yan Girişli Metal Mandallı Contalı	IP65	10	886,10
403030S	16x16A. Çoklu Makine Prizi Metal Mandallı	IP65	12	738,70
403031S	16x16A. Çoklu Makine Fişi Metal Mandallı	IP65	12	695,00
403036S	16x16A. Çoklu Duvar Prizi Metal Mandallı	IP65	10	1.192,30
403038S	16x16A. Çoklu Duvar Prizi Çift Girişli Metal Mandallı	IP65	10	1.213,40
403037S	16x16A. Çoklu Duvar Fişi Metal Mandallı	IP65	10	1.148,60
403039S	16x16A. Çoklu Duvar Fişi Çift Girişli Metal Mandallı	IP65	10	1.169,70
403520	16x16A. Çoklu Uzatma Fişi Yan Perçinli Üst Girişli	IP65	12	685,30
403521	16x16A. Çoklu Uzatma Fişi Yan Perçinli Yan Girişli	IP65	12	675,60
403522	16x16A. Çoklu Uzatma Prizi Yan Perçinli Üst Girişli	IP65	12	729,00
403523	16x16A. Çoklu Uzatma Prizi Yan Perçinli Yan Girişli	IP65	12	719,30
403524S	16x16A. Çoklu Uzatma Prizi Üst Girişli (Tek Metal Mandallı Contalı)	IP65	10	938,00
403525S	16x16A. Çoklu Uzatma Prizi Yan Girişli (Tek Metal Mandallı Contalı)	IP65	12	913,70
403526S	16x16A. Çoklu Makine Prizi (Tek Metal Mandallı)	IP65	12	716,00
403527S	16x16A. Çoklu Makine Fişi (Tek Metal Mandallı)	IP65	12	672,30
403528S	16x16A. Çoklu Duvar Prizi (Tek Metal Mandallı)	IP65	10	1.236,10
403530S	16x16A. Çoklu Duvar Priz Çift Girişli (Tek Metal Mandallı)	IP65	10	1.252,30
403529S	16x16A. Çoklu Duvar Fişi (Tek Metal Mandallı)	IP65	10	1.192,40
403531S	16x16A. Çoklu Duvar Fişi Çift Girişli (Tek Metal Mandallı)	IP65	10	1.208,60
403720S	16x16A. Çoklu Makine Prizi (Tek Met.man.men.kapak)	IP65	12	1.030,30
403721S	16x16A. Çoklu Makine Fişi (Tek Metal Mandallı Menteşe Kapak)	IP65	12	986,60
403722S	16x16A. Çoklu Duvar Prizi (Tek Metal Mandallı Menteşe Kapak)	IP65	8	1.477,40
403724S	16x16A. Çoklu Duvar Prizi Çift Girişli (Tek Metal Mandallı Menteşe Kapak)	IP65	8	1.547,10
403723S	16x16A. Çoklu Duvar Fişi (Tek Metal Mandallı Menteşe Kapak)	IP65	8	1.433,70
403725S	16x16A. Çoklu Duvar Prizi Çift Girişli (Tek Metal Mandallı Menteşe Kapak)	IP65	8	1.503,40



• Standart kablo girişi: PG21 - Açılabilen maksimum kablo girişi: M25

• "Ürün kodlarının sonunda bulunan S harfi, metal mandal anlamına gelmektedir."

16x16 A (16P+E) 500V ALÜMİNYUM GÖVDE DEMONTE ÜRÜNLER

B Serisi

Ürün Kodu	Tip	Koruma Sınıfı	Kutu Adeti	Birim Fiyatı ₺
29155	16x16A. Çoklu Uzatma Gövde Üst Girişli	-	12	256,00
29043	16x16A. Çoklu Uzatma Gövde Yan Girişli	-	12	236,50
29160S	16x16A. Çoklu Uzatma Gövde Üst Girişli Metal Mandallı Contalı	-	10	466,60
29050S	16x16A. Çoklu Uzatma Gövde Yan Girişli Contalı Metal Mandallı	-	10	440,60
29042S	16x16A. Çoklu Makine Gövde Metal Mandallı Montajlı	-	12	293,20
29056S	16x16A. Çoklu Duvar Gövde Metal Mandallı Montajlı	-	10	746,80
29057S	16x16A. Çoklu Duvar Gövde Çift Girişli Metal Mandallı Montajlı	-	10	767,90
29176	16x16A. Çoklu Uzatma Gövde Montajlı H:80	-	12	416,30
2917602405	16x16A. Çoklu Uzatma Gövde Montajlı H:80 Üst Girişli M32	-	12	416,30
2917622405	16x16A. Çoklu Uzatma Gövde Montajlı H:80 Yan Girişli M32	-	12	416,30
2917600705	16x16A. Çoklu Uzatma Derin Gövde H:80 Montajlı Üst Girişli PG 29	-	12	416,30
2917620705	16x16A. Çoklu Uzatma Derin Gövde H:80 Montajlı Yan Girişli PG 29	-	12	416,30
2917620605	16x16A. Çoklu Uzatma Derin Gövde H:80 Montajlı Yan Girişli PG 21	-	12	416,30
29177S	16x16A. Çoklu Uzatma Gövde Girişsiz Metal Mandallı Contalı H:80	-	8	686,90
29364	16x16A. Çoklu Uzatma Gövde Üst Girişli Perçinli Montajlı	-	12	283,50
29363	16x16A. Çoklu Uzatma Gövde Yan Girişli Perçinli	-	12	273,80
29366S	16x16A. Çoklu Uzatma Gövde Üst Girişli Montajlı Tek Metal Mandallı Contalı	-	10	492,50
29365S	16x16A. Çoklu Uzatma Gövde Yan Girişli Montajlı Tek Metal Mandallı Contalı	-	10	468,20
29360S	16x16A. Çoklu Makine Gövde Montajlı Tek Metal Mandallı	-	12	270,50
29361S	16x16A. Çoklu Duvar Gövde Montajlı Tek Metal Mandallı	-	10	790,60
29362S	16x16A. Çoklu Duvar Gövde Çift Girişli Montajlı Tek Metal Mandallı	-	10	806,80
29367	16x16A. Çoklu Uzatma Gövde H:80 Girişsiz Perçinli Montajlı	-	10	464,90
29368S	16x16A. Çoklu Uzatma Derin Gövde H:80 Montajlı Tek Metal Mandallı	-	8	740,30
29410S	16x16A. Çoklu Makine Gövde Montajlı Menteşe Kapak Metal Mandallı	-	12	584,80
29411S	16x16A. Çoklu Duvar Gövde Montajlı Menteşe Kapak Metal Mandallı	-	8	1.031,90
29412S	16x16A. Çoklu Duvar Gövde Çift Girişli Montajlı Menteşe Kapak Metal Mandallı	-	8	1.101,60
29023	16x16A. Çoklu Fiş Çekirdek Montajlı	-	30	401,80
29022	16x16A. Çoklu Priz Çekirdek Montajlı	-	30	445,50
290232016	16x16A. Çoklu Fiş Çekirdek Montajlı (Yaylı)	-	30	507,10
290222016	16x16A. Çoklu Priz Çekirdek Montajlı (Yaylı)	-	30	558,90
29651	16x16A. Çoklu Makine Gövde Koruma Kapak	-	50	207,40
29654S	16x16A. Çoklu Uzatma Gövde Koruma Kapaklı Contalı Metal Mandallı	-	20	311,00
29952	PG 21 Standart Rakor Set	-	100	132,80

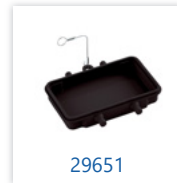

- Standart kablo girişi: PG21 - Açılabilen maksimum kablo girişi: M25
- "Ürün kodlarının sonunda bulunan S harfi, metal mandal anlamına gelmektedir."

24x16 A (24P+E) 500V ALÜMİNYUM GÖVDE MONTAJLI ÜRÜNLER

B Serisi

Ürün Kodu	Tip	Koruma Sınıfı	Kutu Adeti	Birim Fiyatı ₺
403119	24x16A. Çoklu Uzatma Fişi Üst Girişli	IP65	10	818,10
403043	24x16A. Çoklu Uzatma Fişi Yan Girişli	IP65	10	784,10
403120	24x16A. Çoklu Uzatma Prizi Üst Girişli	IP65	10	874,80
403042	24x16A. Çoklu Uzatma Prizi Yan Girişli	IP65	10	840,80
403121S	24x16A. Çoklu Uzatma Prizi Üst Girişli Metal Mandallı Contalı	IP65	8	1.114,60
403045S	24x16A. Çoklu Uzatma Prizi Yan Girişli Metal Mandallı Contalı	IP65	8	1.057,90
403040S	24x16A. Çoklu Makine Prizi Metal Mandallı	IP65	10	913,70
403041S	24x16A. Çoklu Makine Fişi Metal Mandallı	IP65	10	857,00
403046S	24x16A. Çoklu Duvar Prizi Metal Mandallı	IP65	8	1.351,10
403048S	24x16A. Çoklu Duvar Prizi Çift Girişli Metal Mandallı	IP65	8	1.368,90
403047S	24x16A. Çoklu Duvar Fişi Metal Mandallı	IP65	8	1.294,40
403049S	24x16A. Çoklu Duvar Fişi Çift Girişli Metal Mandallı	IP65	8	1.312,20
403540	24x16A. Çoklu Uzatma Fişi Yan Perçinli Üst Girişli	IP65	10	821,30
403541	24x16A. Çoklu Uzatma Fişi Yan Perçinli Yan Girişli	IP65	10	808,40
403542	24x16A. Çoklu Uzatma Prizi Yan Perçinli Üst Girişli	IP65	10	878,00
403543	24x16A. Çoklu Uzatma Prizi Yan Perçinli Yan Girişli	IP65	10	865,10
403544S	24x16A. Çoklu Uzatma Prizi Üst Girişli Tek Metal Mandallı Contalı	IP65	6	1.066,00
403545S	24x16A. Çoklu Uzatma Prizi Yan Girişli Tek Metal Mandallı Contalı	IP65	8	1.036,80
403546S	24x16A. Çoklu Makine Prizi (Tek Metal Mandallı)	IP65	10	884,50
403547S	24x16A. Çoklu Makine Fişi (Tek Metal Mandallı)	IP65	10	827,80
403548S	24x16A. Çoklu Duvar Prizi (Tek Metal Mandallı)	IP65	8	1.372,10
403550S	24x16A. Çoklu Duvar Prizi Çift Girişli (Tek Metal Mandallı)	IP65	8	1.427,20
403549S	24x16A. Çoklu Duvar Fişi (Tek Metal Mandallı)	IP65	8	1.315,40
403551S	24x16A. Çoklu Duvar Fişi Çift Girişli (Tek Metal Mandallı)	IP65	6	1.370,50
403730S	24x16A. Çoklu Makine Prizi (Tek Metal Mandallı Menteşeli Kapak)	IP65	10	1.172,90
403731S	24x16A. Çoklu Makine Fişi (Tek Metal Mandallı Menteşeli Kapak)	IP65	10	1.116,20
403732S	24x16A. Çoklu Duvar Prizi (Tek Metal Mandallı Menteşeli Kapak)	IP65	8	1.707,50
403734S	24x16A. Çoklu Duvar Prizi Çift Girişli (Tek Metal Mandallı Menteşeli Kapak)	IP65	8	1.720,40
403733S	24x16A. Çoklu Duvar Fişi (Tek Metal Mandallı Menteşeli Kapak)	IP65	6	1.650,80
403735S	24x16A. Çoklu Duvar Fişi Çift Girişli (Tek Metal Mandallı Menteşeli Kapak)	IP65	8	1.663,70



• Standart kablo girişi: PG21 - Açılabilen maksimum kablo girişi: M32 (Yan Girişli uzatma gövde), M30 (Üst Girişli uzatma gövde), M25 (Duvar gövde)

• "Ürün kodlarının sonunda bulunan S harfi, metal mandal anlamına gelmektedir."

24x16 A (24P+E) 500V ALÜMİNYUM GÖVDE DEMONTE ÜRÜNLER **B Serisi**

Ürün Kodu	Tip	Koruma Sınıfı	Kutu Adeti	Birim Fiyatı ₺
29165	24x16A. Çoklu Uzatma Gövde Üst Girişli Montajlı	-	10	307,80
29045	24x16A. Çoklu Uzatma Gövde Yan Girişli Montajlı	-	10	273,80
29170S	24x16A. Çoklu Uzatma Gövde Üst Girişli Metal Mandallı Contalı	-	8	547,60
29051S	24X16A. Çoklu Uzatma Gövde Yan Girişli Contalı Metal Mandallı	-	8	490,90
29044S	24X16A. Çoklu Makine Gövde Metal Mandal Montajlı	-	10	346,70
29058S	24x16A. Çoklu Duvar Gövde Metal Mandal Montajlı	-	8	784,10
29059S	24x16A. Çoklu Duvar Gövde Çift Girişli Metal Mandallı Montajlı	-	8	801,90
29178	24x16A. Çoklu Uzatma Gövde Girişsiz Montajlı H:80	-	10	505,40
2917820605	24x16A. Çoklu Uzatma Gövde Montajlı H:80 Yan Girişli PG 21	-	10	505,40
2917820705	24x16A. Çoklu Uzatma Gövde Montajlı H:80 Yan Girişli PG 29	-	10	505,40
29179S	24x16A. Çoklu Uzatma Gövde Girişsiz Metal Mandallı Contalı H:80	-	10	805,10
29374	24x16A. Çoklu Uzatma Gövde Üst Girişli Perçinli Montajlı	-	8	311,00
29373	24x16A. Çoklu Uzatma Gövde Yan Girişli Perçinli	-	10	298,10
29376S	24x16A. Çoklu Uzatma Gövde Üst Girişli Mon. Tek Met. Mandallı Contalı	-	6	499,00
29375S	24x16A. Çoklu Uzatma Gövde Yan Girişli Mon. Tek Met. Mandallı Contalı	-	8	469,80
29370S	24x16A. Çoklu Makine Gövde Montajlı Tek Metal Mandallı	-	10	317,50
29371S	24x16A. Çoklu Duvar Gövde Montajlı Tek Metal Mandallı	-	8	805,10
29372S	24x16A. Çoklu Duvar Gövde Çift Girişli Montajlı Tek Metal Mandallı	-	8	860,20
29377	24x16A. Çoklu Uzatma Gövde H:80 Girişsiz Perçinli Montajlı	-	10	594,50
29378S	24x16A Çoklu Uzatma Derin Gövde H:80 Montajlı Tek Metal Man. Con.	-	6	764,60
29415S	24x16A. Çoklu Makine Gövde Montajlı Menteşe Kapak Met. Mandallı	-	10	605,90
29416S	24x16A. Çoklu Duvar Gövde Montajlı Menteşe Kapak Metal Mandallı	-	8	1.140,50
29417S	24x16A. Çoklu Duvar Gövde Çift Girişli Mon. Menteşe Kap. Met. Man.	-	8	1.153,40
29025	24x16A. Çoklu Fiş Çekirdek Montajlı	-	25	510,30
29024	24x16A. Çoklu Priz Çekirdek Montajlı	-	25	567,00
290252024	24x16A. Çoklu Fiş Çekirdek Montajlı (Yaylı)	-	25	638,30
290242024	24x16A. Çoklu Priz Çekirdek Montajlı (Yaylı)	-	25	706,30
29652	24x16A. Çoklu Makine Gövde Koruma Kapak	-	40	225,20
29655S	24x16A. Çoklu Uzatma Gövde Koruma Metal Kapak Mandallı Contalı	-	20	324,00
29952	PG 21 Standart Rakor Set	-	100	132,80



- Standart kablo girişi: PG21 - Açılabilen maksimum kablo girişi: M32 (Yan Girişli uzatma gövde), M30 (Üst Girişli uzatma gövde), M25 (Duvar gövde)
- "Ürün kodlarının sonunda bulunan S harfi, metal mandal anlamına gelmektedir."

32x16 A (32P+E) 500V ALÜMİNYUM GÖVDE MONTAJLI ÜRÜNLER

B Serisi

Ürün Kodu	Tip	Koruma Sınıfı	Kutu Adeti	Birim Fiyatı ₺
403054	32x16A. Çoklu Uzatma Fişi Üst Girişli	IP65	6	1.168,10
403055	32x16A. Çoklu Uzatma Fişi Yan Girişli	IP65	6	1.164,90
403052	32x16A. Çoklu Uzatma Prizi Üst Girişli	IP65	6	1.255,50
403053	32x16A. Çoklu Uzatma Prizi Yan Girişli	IP65	6	1.252,30
4030530705	32x16A. Çoklu Uzatma Prizi Yan Girişli PG 29	IP65	6	1.252,30
4030550705	32x16A. Çoklu Uzatma Fişi Yan Girişli PG 29	IP65	6	1.164,90
403056S	32x16A. Çoklu Uzatma Prizi Metal Mandallı Contalı Üst Girişli	IP65	4	1.500,10
403057S	32x16A. Çoklu Uzatma Prizi Metal Mandallı Contalı Yan Girişli	IP65	4	1.500,10
403050S	32x16A. Çoklu Makine Prizi Metal Mandallı	IP65	8	1.304,10
403051S	32x16A. Çoklu Makine Fişi Metal Mandallı	IP65	8	1.216,70
403081S	32x16A. Çoklu Duvar Prizi Metal Mandallı	IP65	4	1.911,60
403083S	32x16A. Çoklu Duvar Prizi Çift Girişli Metal Mandallı	IP65	4	1.952,10
403082S	32x16A. Çoklu Duvar Fişi Metal Mandallı	IP65	4	1.824,20
403084S	32x16A. Çoklu Duvar Fişi Çift Girişli Metal Mandallı	IP65	4	1.864,70

32x16 A (32P+E) 500V ALÜMİNYUM GÖVDE DEMONTE ÜRÜNLER

B Serisi

Ürün Kodu	Tip	Koruma Sınıfı	Kutu Adeti	Birim Fiyatı ₺
29060	32x16A. Çoklu Uzatma Gövde Üst Girişli Montajlı	-	6	364,50
29061	32x16A. Çoklu Uzatma Gövde Yan Girişli Montajlı	-	6	361,30
29062S	32x16A. Çoklu Uzatma Gövde Üst Girişli Metal Mandallı Contalı	-	4	609,10
29063S	32x16A. Çoklu Uzatma Gövde Yan Girişli Metal Mandallı Contalı	-	4	609,10
29046S	32x16A. Çoklu Makine Gövde Metal Mandallı Montajlı	-	8	413,10
29081S	32x16A. Çoklu Duvar Gövde Metal Mandallı Montajlı	-	4	1.020,60
29082S	32x16A. Çoklu Duvar Gövde Çift Girişli Metal Mandallı Montajlı	-	4	1.061,10
29023	16x16A. Çoklu Fiş Çekirdek Montajlı (1-16)	-	30	401,80
29022	16x16A. Çoklu Priz Çekirdek Montajlı (1-16)	-	30	445,50
29027	32x16A. Çoklu Fiş Çekirdek Montajlı (17-32)	-	30	401,80
29026	32x16A. Çoklu Priz Çekirdek Montajlı (17-32)	-	30	445,50
290232016	16x16A. Çoklu Fiş Çekirdek Montajlı (Yaylı) (1-16)	-	30	507,10
290222016	16x16A. Çoklu Priz Çekirdek Montajlı (Yaylı) (1-16)	-	30	558,90
290272032	32x16A. Çoklu Fiş Çekirdek Montajlı (Yaylı) (17-32)	-	30	507,10
290262032	32x16A. Çoklu Priz Çekirdek Montajlı (Yaylı) (17-32)	-	30	558,90
29660S	32x16A. Çoklu Makine Gövde Kor. Kapak Telli Metal Mandallı	-	30	234,90
29662S	32x16A. Çoklu Uzatma Gövde Kor. Kapak Telli Con. Metal Man.	-	10	333,70
29953	PG 21 Standart Rakor Set (Gövdeli)	-	100	236,50



- Standart kablo girişi: PG21 - Açılabilen maksimum kablo girişi: M40
- "Ürün kodlarının sonunda bulunan S harfi, metal mandal anlamına gelmektedir."

48x16 A (48P+E) 500V ALÜMİNYUM GÖVDE MONTAJLI ÜRÜNLER

B Serisi

Ürün Kodu	Tip	Koruma Sınıfı	Kutu Adeti	Birim Fiyatı ₺
403064	48x16A. Çoklu Uzatma Fişi Üst Girişli	IP65	4	1.485,50
403065	48x16A. Çoklu Uzatma Fişi Yan Girişli	IP65	4	1.485,50
403062	48x16A. Çoklu Uzatma Prizi Üst Girişli	IP65	4	1.598,90
403063	48x16A. Çoklu Uzatma Prizi Yan Girişli	IP65	4	1.598,90
403066S	48x16A. Çoklu Uzatma Prizi Metal Mandallı Contalı Üst Girişli	IP65	4	1.692,90
403067S	48x16A. Çoklu Uzatma Prizi Metal Mandallı Contalı Yan Girişli	IP65	4	1.692,90
403060S	48x16A. Çoklu Makine Priz Metal Mandallı	IP65	8	1.658,90
403061S	48x16A. Çoklu Makine Fişi Metal Mandallı	IP65	8	1.545,50
403085S	48x16A. Çoklu Duvar Prizi Metal Mandallı	IP65	3	2.420,30
403087S	48x16A. Çoklu Duvar Prizi Çift Girişli Metal Mandallı	IP65	3	2.441,30
403086S	48x16A. Çoklu Duvar Fişi Metal Mandallı	IP65	3	2.306,90
403088S	48x16A. Çoklu Duvar Fişi Çift Girişli Metal Mandallı	IP65	3	2.327,90

48x16 A (48P+E) 500V ALÜMİNYUM GÖVDE DEMONTE ÜRÜNLER

B Serisi

Ürün Kodu	Tip	Koruma Sınıfı	Kutu Adeti	Birim Fiyatı ₺
29065	48x16A. Çoklu Uzatma Gövde Montajlı Üst Girişli	-	4	464,90
290652505	48x16A. Çoklu Uzatma Gövde Montajlı Üst Girişli M40	-	4	464,90
29066	48x16A. Çoklu Uzatma Gövde Montajlı Yan Girişli	-	4	464,90
29067S	48x16A. Çoklu Uzatma Gövde Üst Girişli Metal Mandallı Contalı	-	4	558,90
290672505S	48x16A. Çoklu Uzatma Gövde Üst Girişli Metal Mandallı Contalı M40	-	4	558,90
29068S	48x16A. Çoklu Uzatma Gövde Contalı Metal Mandallı Yan Girişli	-	4	558,90
29048S	48x16A. Çoklu Makine Gövde Metal Mandallı Montajlı	-	8	524,90
29083S	48x16A. Çoklu Duvar Gövde Metal Mandallı Montajlı	-	3	1.286,30
29084S	48x16A. Çoklu Duvar Gövde Çift Girişli Metal Mandallı Montajlı	-	3	1.307,30
29094	48x16A. Çoklu Uzatma Gövde Üst Girişli Perçinli	-	4	643,10
29093	48x16A. Çoklu Uzatma Gövde Yan Girişli Perçinli	-	4	643,10
29096S	48x16A. Çoklu Uzatma Gövde Üst Girişli Montajlı Tek Met. Man. Con.	-	4	962,30
29095S	48x16A. Çoklu Uzatma Gövde Yan Girişli Montajlı Tek Met. Man. Con.	-	4	962,30
29090S	48x16A. Çoklu Makine Gövde Montajlı Tek Metal Mandallı	-	6	524,90
29091S	48x16A. Çoklu Duvar Gövde Montajlı Tek Metal Mandallı	-	3	1.286,30
29092S	48x16A. Çoklu Duvar Gövde Çift Girişli Montajlı Tek Mandallı	-	3	1.307,30
29025	24x16A. Çoklu Fiş Çekirdek Montajlı (1-24)	-	25	510,30
29024	24x16A. Çoklu Priz Çekirdek Montajlı (1-24)	-	25	567,00
29029	48x16A. Çoklu Fiş Çekirdek Montajlı (25-48)	-	25	510,30
29028	48x16A. Çoklu Priz Çekirdek Montajlı (25-48)	-	25	567,00
290252024	24x16A. Çoklu Fiş Çekirdek Montajlı (Yaylı) (1-24)	-	25	638,30
290242024	24x16A. Çoklu Priz Çekirdek Montajlı (Yaylı) (1-24)	-	25	706,30
290292048	48x16A. Çoklu Fiş Çekirdek Montajlı (Yaylı) (25-48)	-	25	638,30
290282048	48x16A. Çoklu Priz Çekirdek Montajlı (Yaylı) (25-48)	-	25	706,30
29661	48x16A. Çoklu Makine Gövde Koruma Kapak	-	20	238,10
29663S	48x16A. Çoklu Uzatma Gövde Koruma Kapak Telli Contalı Metal Mandallı	-	10	327,20
29954	PG 29 Standart Rakor Set (Gövdeli Kelepçeli)	-	-	513,50



403060S



403065



403061S



403063



403085S



403067S

- Standart kablo girişi: PG21 - Açılabilen maksimum kablo girişi: M40
- "Ürün kodlarının sonunda bulunan S harfi, metal mandal anlamına gelmektedir."

6x35 A (6P+E) 400-690V ALÜMİNYUM GÖVDE MONTAJLI ÜRÜNLER

HSB Serisi

Ürün Kodu	Tip	Koruma Sınıfı	Kutu Adeti	Birim Fiyatı ₺
403123	6x35A. Çoklu Uzatma Fişi Üst Girişli	IP65	12	993,10
403103	6x35A. Çoklu Uzatma Fişi Yan Girişli	IP65	12	973,60
403122	6X35A. Çoklu Uzatma Prizi Üst Girişli	IP65	12	1.048,20
403102	6x35A. Çoklu Uzatma Prizi Yan Girişli	IP65	12	1.028,70
403124S	6x35A. Çoklu Uzatma Prizi Metal Mandallı Contalı Üst Girişli	IP65	8	1.258,80
403105S	6X35A. Çoklu Uzatma Prizi Yan Girişli Metal Mandallı Contalı	IP65	10	1.232,80
403100S	6X35A. Çoklu Makine Prizi Metal Mandallı	IP65	12	1.085,40
403101S	6X35A. Çoklu Makine Fişi Metal Mandallı	IP65	12	1.030,30
403106S	6x35A. Çoklu Duvar Prizi Metal Mandallı	IP65	10	1.539,00
403108S	6x35A. Çoklu Duvar Prizi Çift Girişli Metal Mandallı	IP65	10	1.560,10
403107S	6x35A. Çoklu Duvar Fişi Metal Mandallı	IP65	10	1.483,90
403109S	6X35A. Çoklu Duvar Fişi Çift Girişli	IP65	10	1.505,00
403560	6x35A. Çoklu Uzatma Fişi Yan Perçinli Üst Girişli	IP65	12	1.020,60
403561	6x35A. Çoklu Uzatma Fişi Yan Perçinli Yan Girişli	IP65	12	1.010,90
403562	6x35A. Çoklu Uzatma Prizi Yan Perçinli Üst Girişli	IP65	12	1.075,70
403563	6x35A. Çoklu Uzatma Prizi Yan Perçinli Yan Girişli	IP65	12	1.066,00
403564S	6x35A. Çoklu Uzatma Prizi Üst Girişli (Tek Metal Mandallı Contalı)	IP65	8	1.284,70
403565S	6x35A. Çoklu Uzatma Prizi Yan Girişli (Tek Metal Mandallı Contalı)	IP65	10	1.260,40
403566S	6x35A. Çoklu Makine Prizi (Tek Metal Mandallı)	IP65	12	1.062,70
403567S	6x35A. Çoklu Makine Fişi (Tek Metal Mandallı)	IP65	12	1.007,60
403568S	6x35A. Çoklu Duvar Prizi (Tek Metal Mandallı)	IP65	10	1.582,80
403569S	6x35A. Çoklu Duvar Fişi (Tek Metal Mandallı)	IP65	10	1.527,70
403570S	6x35A. Çoklu Duvar Prizi Çift Girişli (Tek Metal Mandallı)	IP65	10	1.599,00
403571S	6x35A. Çoklu Duvar Fişi Çift Girişli (Tek Metal Mandallı)	IP65	10	1.543,90
403740S	6x35A. Çoklu Makine Prizi (Tek Met. Mandallı Menteşe Kapak)	IP65	12	1.377,00
403741S	6x35A. Çoklu Makine Fişi (Tek Met. Mandallı Menteşe Kapak)	IP65	12	1.321,90
403742S	6x35A. Çoklu Duvar Prizi (Tek Met. Mandallı Menteşe Kapak)	IP65	10	1.824,10
403744S	6x35A. Çoklu Duvar Prizi Çift Girişli (Tek Met. Mandallı Menteşe Kapak)	IP65	8	1.893,80
403743S	6x35A. Çoklu Duvar Fişi (Tek Metal Mandallı Menteşe Kapak)	IP65	8	1.769,00
403745S	6x35A. Çoklu Duvar Fişi Çift Girişli (Tek Met. Mandallı Menteşe Kapak)	IP65	8	1.838,70



• Standart kablo girişi: PG21 - Açılabilen maksimum kablo girişi: M25

• "Ürün kodlarının sonunda bulunan S harfi, metal mandal anlamına gelmektedir."

6x35 A (6P+E) 400-690V ALÜMİNYUM GÖVDE DEMONTE ÜRÜNLER **HSB Serisi**

Ürün Kodu	Tip	Koruma Sınıfı	Kutu Adeti	Birim Fiyatı ₺
29155	16x16A. Çoklu Uzatma Gövde Üst Girişli	-	12	256,00
29043	16x16A. Çoklu Uzatma Gövde Yan Girişli	-	12	236,50
29160S	16x16A. Çoklu Uzatma Gövde Üst Girişli Metal Mandallı Contalı	-	10	466,60
29050S	16x16A. Çoklu Uzatma Gövde Yan Girişli Contalı Metal Mandallı	-	10	440,60
29042S	16x16A. Çoklu Makine Gövde Metal Mandallı Montajlı	-	12	293,20
29056S	16x16A. Çoklu Duvar Gövde Metal Mandallı Montajlı	-	10	746,80
29057S	16x16A. Çoklu Duvar Gövde Çift Girişli Metal Mandallı Montajlı	-	10	767,90
29176	16x16A. Çoklu Uzatma Gövde Montajlı H:80	-	12	416,30
29177S	16x16A. Çoklu Uzatma Gövde Girişsiz Metal Man. Con. H:80	-	8	686,90
29364	16x16A. Çoklu Uzatma Gövde Üst Girişli Perçinli Montajlı	-	12	283,50
29363	16x16A. Çoklu Uzatma Gövde Yan Girişli Perçinli	-	12	273,80
29366S	16x16A. Çoklu Uzatma Gövde Üst Girişli Mon. Tek Met. Man Con.	-	10	492,50
29365S	16x16A. Çoklu Uzatma Gövde Yan Girişli Mon. Tek Met. Man Con.	-	10	468,20
29360S	16x16A. Çoklu Makine Gövde Montajlı Tek Metal Mandallı	-	12	270,50
29361S	16x16A. Çoklu Duvar Gövde Montajlı Tek Metal Mandallı	-	10	790,60
29362S	16x16A. Çoklu Duvar Gövde Çift Girişli Mon. Tek Met. Mandallı	-	10	806,80
29367	16x16A. Çoklu Uzatma Gövde H:80 Girişsiz Perçinli Montajlı	-	10	464,90
29368S	16x16A. Çoklu Uzatma Derin Gövde H:80 Montajlı Tek Met. Man. Con.	-	8	740,30
29410S	16x16A. Çoklu Makine Gövde Montajlı Mntş Kap. Met. Mandallı	-	12	584,80
29411S	16x16A. Çoklu Duvar Gövde Montajlı Mntş Kap. Met. Mandallı	-	8	1.031,90
29412S	16x16A. Çoklu Uzatma Gövde Çift Girişli Montajlı Menteşe Kapaklı Metal Mandallı	-	8	1.101,60
29125	6x35A. Çoklu Fiş Çekirdek Montajlı (1-6)	-	30	737,10
29124	6x35A. Çoklu Priz Çekirdek Montajlı (1-6)	-	30	792,20
29651	16x16A. Çoklu Makine Gövde Koruma Kapak	-	50	207,40
29654S	16x16A. Çoklu Uzatma Gövde Koruma Kapaklı Con. Met. Mandallı	-	20	311,00
29952	PG 21 Standart Rakor Set	-	100	132,80



• Standart kablo girişi: PG21 - Açılabilen maksimum kablo girişi: M25

• "Ürün kodlarının sonunda bulunan S harfi, metal mandal anlamına gelmektedir."

12x35 A (12P+E) 400-690V ALÜMİNYUM GÖVDE MONTAJLI ÜRÜNLER

HSB Serisi

Ürün Kodu	Tip	Koruma Sınıfı	Kutu Adeti	Birim Fiyatı ₺
403154	12x35A. Çoklu Uzatma Fişi Üst Girişli	IP65	6	1.838,70
403155	12x35A. Çoklu Uzatma Fişi Yan Girişli	IP65	6	1.835,50
403152	12x35A. Çoklu Uzatma Prizi Üst Girişli	IP65	6	1.948,90
403153	12x35A. Çoklu Uzatma Prizi Yan Girişli	IP65	6	1.945,70
403156S	12x35A. Çoklu Uzatma Prizi Metal Mandallı Con. Üst Girişli	IP65	4	2.193,50
403157S	12x35A. Çoklu Uzatma Prizi Metal Mandallı Con. Yan Girişli	IP65	4	2.193,50
403150S	12x35A. Çoklu Makine Prizi Metal Mandallı	IP65	8	1.997,50
403151S	12x35A. Çoklu Makine Fişi Metal Mandallı	IP65	8	1.887,30
403181S	12x35A. Çoklu Duvar Prizi Metal Mandallı	IP65	4	2.605,00
403183S	12x35A. Çoklu Duvar Prizi Çift Girişli Metal Mandallı	IP65	4	2.645,50
403183	12x35A. Çoklu Duvar Prizi Çift Girişli	IP65	4	2.645,50
403182S	12x35A. Çoklu Duvar Fişi Metal Mandallı	IP65	4	2.494,80
403184S	12x35A. Çoklu Duvar Fişi Çift Girişli Metal Mandallı	IP65	4	2.535,30

12x35 A (12P+E) 400-690V ALÜMİNYUM GÖVDE DEMONTE ÜRÜNLER

HSB Serisi

Ürün Kodu	Tip	Koruma Sınıfı	Kutu Adeti	Birim Fiyatı ₺
29060	32x16A. Çoklu Uzatma Gövde Üstten Girişli Montajlı	-	6	364,50
29061	32x16A. Çoklu Uzatma Gövde Montajlı Yan Girişli	-	6	361,30
29062	32x16A. Çoklu Uzatma Gövde Contalı Mandallı Üst Girişli	-	4	609,10
29062S	32x16A. Çoklu Uzatma Gövde Üst Girişli Mandallı Con. Montajlı	-	4	609,10
29063S	32x16A. Çoklu Uzatma Gövde Yan Girişli Metal Mandallı Contalı	-	4	609,10
29046S	32x16A. Çoklu Makine Gövde Metal Mandal Montajlı	-	8	413,10
29081S	32x16A. Çoklu Duvar Gövde Metal Mandallı Montajlı	-	4	1.020,60
29082S	32x16A. Çoklu Duvar Gövde Çift Girişli Metal Mandallı Montajlı	-	4	1.061,10
29125	6x35A. Çoklu Fiş Çekirdek Montajlı (1-6)	-	30	737,10
29124	6x35A. Çoklu Priz Çekirdek Montajlı (1-6)	-	30	792,20
29129	12x35A. Çoklu Fiş Çekirdek Montajlı (7-12)	-	30	737,10
29128	12x35A. Çoklu Priz Çekirdek Montajlı(7-12)	-	30	792,20
29660S	32x16A. Çoklu Makine Gövde Kor. Kapak Telli Metal Mandallı	-	30	234,90
29662S	32x16A. Çoklu Uzatma Gövde Kor. Kapak Telli Con. Metal Man.	-	10	333,70
29953	PG 21 Standart Rakor Set (Gövdeli)	-	100	236,50



- Standart kablo girişi: PG21 - Açılabilen maksimum kablo girişi: M40
- "Ürün kodlarının sonunda bulunan S harfi, metal mandal anlamına gelmektedir."

4x80 A (4P+E) 400-690V ALÜMİNYUM GÖVDE MONTAJLI ÜRÜNLER

K Serisi

Ürün Kodu	Tip	Koruma Sınıfı	Kutu Adeti	Birim Fiyatı ₺
403410	4/0x80A. Çoklu Uzatma Fişi Üst Girişli	IP65	12	1.034,10
403403	4/0x80A. Çoklu Uzatma Fişi Yan Girişli	IP65	12	1.017,90
403409	4/0x80A. Çoklu Uzatma Prizi Üst Girişli	IP65	12	1.086,75
403402	4/0x80A. Çoklu Uzatma Prizi Yan Girişli	IP65	12	1.070,55
403411S	4/0x80A. Çoklu Uzatma Prizi Üst Girişli Metal Mandallı Contalı	IP65	8	1.262,25
403404S	4/0x80A. Çoklu Uzatma Prizi Yan Girişli Metal Mandallı Contalı	IP65	10	1.240,65
403400S	4/0x80A. Çoklu Makine Prizi Metal Mandallı	IP65	12	1.117,80
403401S	4/0x80A. Çoklu Makine Fişi Metal Mandallı	IP65	12	1.065,15
403405S	4/0x80A. Çoklu Duvar Prizi Metal Mandallı	IP65	10	1.495,80
403407S	4/0x80A. Çoklu Duvar Prizi Çift Girişli Metal Mandallı	IP65	10	1.513,35
403406S	4/0x80A. Çoklu Duvar Fişi Metal Mandallı	IP65	10	1.443,15
403408S	4/0x80A. Çoklu Duvar Fişi Çift Girişli Metal Mandallı	IP65	10	1.460,70
403580	4/0x80A. Çoklu Uzatma Fişi Yan Perçinli Üst Girişli	IP65	12	1.057,05
403581	4/0x80A. Çoklu Uzatma Fişi Yan Perçinli Yan Girişli	IP65	12	1.048,95
403582	4/0x80A. Çoklu Uzatma Prizi Yan Perçinli Üst Girişli	IP65	12	1.109,70
403583	4/0x80A. Çoklu Uzatma Prizi Yan Perçinli Yan Girişli	IP65	12	1.101,60
403584S	4/0x80A. Çoklu Uzatma Prizi Üst Girişli (Tek Metal Man. Contalı)	IP65	8	1.283,85
403585S	4/0x80A. Çoklu Uzatma Prizi Yan Girişli (Tek Metal Man. Contalı)	IP65	10	1.263,60
403586S	4/0x80A. Çoklu Makine Prizi (Tek Metal Mandallı)	IP65	12	1.098,90
403587S	4/0x80A. Çoklu Makine Fişi (Tek Metal Mandallı)	IP65	12	1.046,25
403588S	4/0x80A. Çoklu Duvar Prizi (Tek Metal Mandallı)	IP65	10	1.532,25
403590S	4/0x80A. Çoklu Duvar Priz Çift Girişli (Tek Metal Mandallı)	IP65	10	1.545,75
403589S	4/0x80A. Çoklu Duvar Fişi (Tek Metal Mandallı)	IP65	10	1.479,60
403591S	4/0x80A. Çoklu Duvar Fişi Çift Girişli (Tek Metal Mandallı)	IP65	10	1.493,10
403750S	4/0x80A. Çoklu Makine Prizi (Tek Met. Mandallı Menteşeli Kapak)	IP65	12	1.360,80
403751S	4/0x80A. Çoklu Makine Fişi (Tek Met. Mandallı Menteşeli Kapak)	IP65	12	1.308,15
403752S	4/0x80A. Çoklu Duvar Prizi (Tek Met. Mandallı Menteşeli Kapak)	IP65	10	1.733,40
403754S	4/0x80A. Çoklu Duvar Prizi Çift Girişli (Tek Metal Mandallı Menteşeli Kapak)	IP65	8	1.791,45
403753S	4/0x80A. Çoklu Duvar Fişi (Tek Metal Mandallı Menteşeli Kapak)	IP65	8	1.680,75
403755S	4/0x80A. Çoklu Duvar Fişi Çift Girişli (Tek Metal Mandallı Menteşeli Kapak)	IP65	8	1.738,80



403403



403409



403402



403411S



403404S



403400S



403401S



403407S



403406S



403752S

• Standart kablo girişi: PG21 - Açılabilen maksimum kablo girişi: M25

• "Ürün kodlarının sonunda bulunan S harfi, metal mandal anlamına gelmektedir."

4x80 A (4P+E) 400-690V ALÜMİNYUM GÖVDE DEMONTE ÜRÜNLER

K Serisi

Ürün Kodu	Tip	Koruma Sınıfı	Kutu Adeti	Birim Fiyatı ₺
29155	16x16A. Çoklu Uzatma Gövde Üst Girişli	-	12	256,00
29043	16x16A. Çoklu Uzatma Gövde Yan Girişli	-	12	236,50
29160S	16X16A. Çoklu Uzatma Gövde Üst Girişli Metal Mandallı Contalı	-	10	466,60
29050S	16x16A. Çoklu Uzatma Gövde Yan Girişli Contalı Metal Mandallı	-	10	440,60
29042S	16x16A. Çoklu Makine Gövde Metal Mandallı Montajlı	-	12	293,20
29056S	16X16A. Çoklu Duvar Gövde Metal Mandallı Montajlı	-	10	746,80
29057S	16x16A. Çoklu Duvar Gövde Çift Girişli Metal Mandallı Montajlı	-	10	767,90
29176	16x16A. Çoklu Uzatma Gövde Montajlı H:80	-	12	416,30
29177S	16x16A. Çoklu Uzatma Gövde Girişsiz Metal Man. Con. H:80	-	8	686,90
29364	16x16 A. Çoklu Uzatma Gövde Üst Girişli Perçinli Montajlı	-	12	283,50
29363	16x16A. Çoklu Uzatma Gövde Yan Girişli Perçinli	-	12	273,80
29366S	16x16A. Çoklu Uzatma Gövde Üst Girişli Montajlı Tek Metal Mandallı Contalı	-	10	492,50
29365S	16x16 A. Çoklu Uzatma Gövde Yan Girişli Montajlı Tek Metal Mandallı Contalı	-	10	468,20
29360S	16x16A. Çoklu Makine Gövde Montajlı Tek Metal Mandallı	-	12	270,50
29361S	16x16A. Çoklu Duvar Gövde Montajlı Tek Metal Mandallı	-	10	790,60
29362S	16x16A. Çoklu Duvar Gövde Çift Girişli Montajlı Tek Metal Mandallı	-	10	806,80
29367	16x16 A. Çoklu Uzatma Gövde H:80 Girişsiz Perçin. Montajlı	-	10	464,90
29368S	16x16A Çoklu Uzatma Derin Gövde H:80 Montajlı Tek Metal Mandallı Contalı	-	8	740,30
29410S	16x16A. Çoklu Makine Gövde Montajlı Menteşe Kapak Metal Mandallı	-	12	584,80
29411S	16x16A. Çoklu Duvar Gövde Montajlı Menteşe Kapak Metal Mandallı	-	8	1.031,90
29412S	16x16A. Çoklu Duvar Gövde Çift Girişli Montajlı Menteşe Kapak Metal Mandallı	-	8	1.101,60
29115	4/0x80A. Çoklu Fiş Çekirdek Montajlı (1-4)	-	30	985,00
29114	4/0x80A. Çoklu Priz Çekirdek Montajlı (1-4)	-	30	1.048,10
29651	16x16A. Çoklu Makine Gövde Koruma Kapak	-	50	207,40
29654S	16x16A. Çoklu Uzatma Gövde Koruma Kapaklı Contalı Metal Mandallı	-	20	311,00
29952	PG 21 Standart Rakor Set	-	100	132,80



• Standart kablo girişi: PG21 - Açılabilen maksimum kablo girişi: M25

• "Ürün kodlarının sonunda bulunan S harfi, metal mandal anlamına gelmektedir."

4x80 A + 2x16 A (4P+2P+E) 400-690V ALÜMİNYUM GÖVDE MONTAJLI ÜRÜNLER				K Serisi
Ürün Kodu	Tip	Koruma Sınıfı	Kutu Adeti	Birim Fiyatı ₺
403430	4/2x80/16A. Çoklu Uzatma Fişi Üst Girişli	IP65	12	1.325,20
403423	4/2x80/16A. Çoklu Uzatma Fişi Yan Girişli	IP65	12	1.305,70
403429	4/2x80/16A. Çoklu Uzatma Prizi Üst Girişli	IP65	12	1.417,50
403422	4/2x80/16A. Çoklu Uzatma Prizi Yan Girişli	IP65	12	1.398,00
403431S	4/2x80/16A. Çoklu Uzatma Prizi Üst Girişli Metal Mandallı	IP65	10	1.628,10
403424S	4/2x80/16A. Çoklu Uzatma Prizi Yan Girişli Metal Mandallı Contalı	IP65	10	1.602,10
403420S	4/2x80/16A. Çoklu Makine Prizi Metal Mandallı	IP65	12	1.454,70
403421S	4/2x80/16A. Çoklu Makine Fişi Metal Mandallı	IP65	12	1.362,40
403425S	4/2x80/16A. Çoklu Duvar Prizi Metal Mandallı	IP65	10	1.908,30
403427S	4/2x80/16A. Çoklu Duvar Prizi Çift Girişli Metal Mandallı	IP65	10	1.929,40
403426S	4/2x80/16A. Çoklu Duvar Fişi Metal Mandallı	IP65	10	1.816,00
403428S	4/2x80/16A. Çoklu Duvar Fişi Çift Girişli Metal Mandallı	IP65	10	1.837,10
403600	4/2x80/16A. Çoklu Uzatma Fişi Yan Perçin Üst Girişli	IP65	12	1.352,70
403601	4/2x80/16A. Çoklu Uzatma Fişi Yan Perçin Yan Girişli	IP65	12	1.343,00
403602	4/2x80/16A. Çoklu Uzatma Prizi Yan Perçin Üst Girişli	IP65	12	1.445,00
403603	4/2x80/16A. Çoklu Uzatma Prizi Yan Perçin Yan Girişli	IP65	12	1.435,30
403604S	4/2x80/16A. Çoklu Uzatma Prizi Üst Girişli (Tek Metal Mandallı)	IP65	8	1.654,00
403605S	4/2x80/16A. Çoklu Uzatma Prizi Yan Girişli (Tek Metal Mandallı)	IP65	10	1.629,70
403606S	4/2x80/16A. Çoklu Makine Prizi (Tek Metal Mandallı)	IP65	12	1.432,00
403607S	4/2x80/16A. Çoklu Makine Fişi (Tek Metal Mandallı)	IP65	12	1.339,70
403608S	4/2x80/16A. Çoklu Duvar Prizi (Tek Metal Mandallı)	IP65	10	1.952,10
403610S	4/2x80/16A. Çoklu Duvar Priz Çift Girişli (Tek Metal Mandallı)	IP65	10	1.968,30
403609S	4/2x80/16A. Çoklu Çoklu Duvar Fişi (Tek Metal Mandallı)	IP65	10	1.859,80
403611S	4/2x80/16A. Çoklu Duvar Fişi Çift Girişli (Tek Metal Mandallı)	IP65	10	1.876,00
403760S	4/2x80/16A. Çoklu Makine Prizi (Tek Met. Man. Men. Kap.)	IP65	12	1.746,30
403761S	4/2x80/16A. Çoklu Makine Fişi (Tek Met. Man. Men. Kap.)	IP65	12	1.654,00
403762S	4/2x80/16A. Çoklu Duvar Prizi (Tek Met. Man. Men. Kap.)	IP65	10	2.193,40
403764S	4/2x80/16A. Çoklu Duvar Prizi Çift Girişli (Tek Met. Man. Men. Kap.)	IP65	10	2.263,10
403763S	4/2x80/16A. Çoklu Duvar Fişi (Tek Met. Man. Men. Kap.)	IP65	8	2.101,10
403765S	4/2x80/16A. Çoklu Duvar Fişi Çift Girişli (Tek Met. Man. Men. Kap.)	IP65	8	2.170,80



• Standart kablo girişi: PG21 - Açılabilen maksimum kablo girişi: M25

• "Ürün kodlarının sonunda bulunan S harfi, metal mandal anlamına gelmektedir."

4x80 A + 2x16 A (4P+2P+E) 400-690V ALÜMİNYUM GÖVDE DEMONTE ÜRÜNLER

K Serisi

Ürün Kodu	Tip	Koruma Sınıfı	Kutu Adeti	Birim Fiyatı ₺
29155	16x16A. Çoklu Uzatma Gövde Üst Girişli	-	12	256,00
29043	16x16A. Çoklu Uzatma Gövde Yan Girişli	-	12	236,50
29160S	16X16A. Çoklu Uzatma Gövde Üst Girişli Metal Mandallı Contalı	-	10	466,60
29050S	16x16A. Çoklu Uzatma Gövde Yan Girişli Contalı Metal Mandallı	-	10	440,60
29042S	16x16A. Çoklu Makine Gövde Metal Mandallı Montajlı	-	12	293,20
29056S	16X16A. Çoklu Duvar Gövde Metal Mandallı Montajlı	-	10	746,80
29057S	16x16A. Çoklu Duvar Gövde Çift Girişli Metal Mandallı	-	10	767,90
29176	16x16A. Çoklu Uzatma Gövde Montajlı H:80	-	12	416,30
29177S	16x16A. Çoklu Uzt Gövde Girişsiz Metal Man Contalı H:80	-	8	686,90
29364	16x16A. Çoklu Uzatma Gövde Üst Girişli Perçinli Montajlı	-	12	283,50
29363	16x16A. Çoklu Uzatma Gövde Yan Girişli Perçinli	-	12	273,80
29366S	16x16A. Çoklu Uzatma Gövde Üst Girişli Mon. Tek Met. Man Con.	-	10	492,50
29365S	16x16A. Çoklu Uzatma Gövde Yan Girişli Mon. Tek Met. Man. Con.	-	10	468,20
29360S	16x16A. Çoklu Makine Gövde Montajlı Tek Metal Mandallı	-	12	270,50
29361S	16x16A. Çoklu Duvar Gövde Montajlı Tek Metal Mandallı	-	10	790,60
29362S	16x16A. Çoklu Duvar Gövde Çift Girişli Mon. Tek Met. Mandallı	-	10	806,80
29367	16x16A. Çoklu Uzatma Gövde H:80 Girişsiz Perçinli Montajlı	-	10	464,90
29368S	16x16A Çoklu Uzatma Derin Gövde H:80 Mon. Tek Met. Man. Con.	-	8	740,30
29410S	16x16A. Çoklu Makine Gövde Montajlı Menteşe Kap. Met. Man.	-	12	584,80
29411S	16x16A. Çoklu Duvar Gövde Montajlı Menteşe Kap. Met. Man.	-	8	1.031,90
29412S	16x16A. Çoklu Duvar Gövde Çift Girişli Mon. Menteşe Kap. Man.	-	8	1.101,60
29117	4/2x80/16A. Çoklu Fiş Çekirdek Montajlı (1-6)	-	30	1.069,20
29116	4/2x80/16A. Çoklu Priz Çekirdek Montajlı (1-6)	-	30	1.161,50
29651	16x16A. Çoklu Makine Gövde Koruma Kapak	-	50	207,40
29654S	16x16A. Çoklu Uzatma Gövde Kor. Kap. Con. Metal Mandallı	-	20	311,00
29952	PG 21 Standart Rakor Set	-	100	132,80

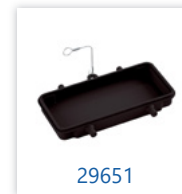

• Standart kablo girişi: PG21 - Açılabilen maksimum kablo girişi: M25

• "Ürün kodlarının sonunda bulunan S harfi, metal mandal anlamına gelmektedir."

4x80 A + 8x16 A (4P+8P+E) 400-690V ALÜMİNYUM GÖVDE DEMONTE ÜRÜNLER				K Serisi
Ürün Kodu	Tip	Koruma Sınıfı	Kutu Adeti	Birim Fiyatı ₺
29112	4/8x80/16A. Çoklu Priz Çekirdek Montajlı (1-12)	-	25	753,30
29113	4/8x80/16A. Çoklu Fiş Çekirdek Montajlı (1-12)	-	25	753,30
29165	24x16A. Çoklu Uzatma Gövde Üst Girişli Montajlı	-	10	307,80
29045	24x16A. Çoklu Uzatma Gövde Yan Girişli Montajlı	-	10	273,80
29170S	24x16A. Çoklu Uzatma Gövde Üst Girişli Metal Mandallı Contalı	-	8	547,60
29051S	24X16A. Çoklu Uzatma Gövde Yan Girişli Contalı Metal Mandallı	-	8	490,90
29044S	24X16A. Çoklu Makine Gövde Metal Mandal Montajlı	-	10	346,70
29058S	24x16A. Çoklu Duvar Gövde Metal Mandal Montajlı	-	8	784,10
29059S	24x16A. Çoklu Duvar Gövde Çift Girişli Metal Mandallı Montajlı	-	8	801,90
29178	24x16A. Çoklu Uzatma Gövde Girişsiz Montajlı H:80	-	10	505,40
29179S	24x16A. Çoklu Uztma Gövde Girişsiz Metal Man. Con. H:80	-	6	805,10
29374	24x16A. Çoklu Uzatma Gövde Üst Girişli Perçinli Montajlı	-	8	311,00
29373	24x16A. Çoklu Uzatma Gövde Yan Girişli Perçinli	-	10	298,10
29376S	24x16A. Çoklu Uzatma Gövde Üst Girişli Mon. Tek Met. Man Con.	-	6	499,00
29370S	24x16A. Çoklu Makine Gövde Montajlı Tek Metal Mandallı	-	10	317,50
29375S	24x16A. Çoklu Makine Gövde Yan Girişli Mon. Tek. Man Con.	-	8	469,80
29371S	24x16A. Çoklu Duvar Gövde Montajlı Tek Metal Mandallı	-	8	805,10
29372S	24x16A. Çoklu Duvar Gövde Çift Girişli Mon. Tek Met. Mandallı	-	8	860,20
29377	24x16A. Çoklu Uzatma Gövde H:80 Girişsiz Perçin Montajlı	-	10	594,50
29378S	24x16A Çoklu Uzatma Derin Gövde H:80 Mon. Tek Met. Man. Con.	-	6	764,60
29415S	24x16A. Çoklu Makine Gövde Montajlı Mntş Kap. Met. Mandallı	-	10	605,90
29416S	24x16A. Çoklu Duvar Gövde Montajlı Mntş Kap. Met. Mandallı	-	8	1.140,50
29417S	24x16A. Çoklu Duvar Gövde Çift Girişli. Mon. Mntş Kap. Mandallı	-	8	1.153,40



• Standart kablo girişi: PG21
 Açılabilen maksimum kablo girişi: M32 (Yan Girişli uzatma gövde), M30 (Üst Girişli uzatma gövde), M25 (Duvar gövde)

SICAK YOLLUK KUTULARI		K Serisi
Ürün Kodu	Tip	Birim Fiyatı ₺
117010103	Tekli Sıcak Yolluk Kutusu	1.336,50
117010203	Çiftli Sıcak Yolluk Kutusu	2.131,90



• PG21 rakor ölçüsüne uygun kullanılmaktadır.

Plastik Gvde
ok Kontaklı
rnler

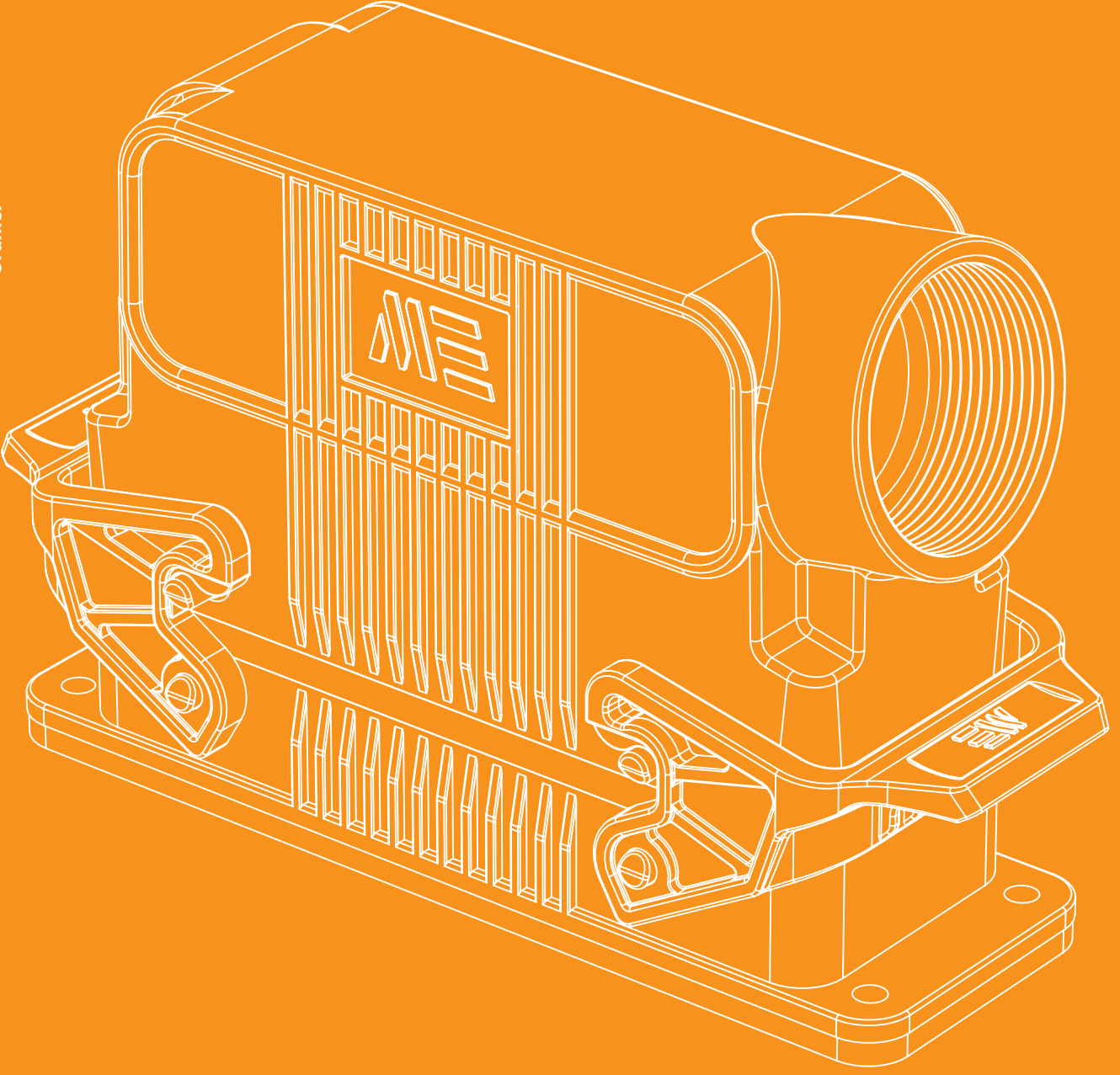

METECON[®]
endstriyel tip ok kontaklı fiş ve prizler

10x16A (10P+E) PLASTİK GÖVDE ÇOK KONTAKLI SERİ ÜRÜNLER

Ürün Kodu	Tip	Kutu Adeti	Birim Fiyatı ₺
2900040	10x16A. Çoklu Termoplastik Makine Gövde -YENİ	15	146,80
2900041	10x16A. Çoklu Termoplastik Uzatma Gövde Yan Girişli PG 16 -YENİ	15	156,20
29021	10x16A. Çoklu Fiş Çekirdek Montajlı	50	315,90
29020	10x16A. Çoklu Priz Çekirdek Montajlı	50	345,10

16x16A (16P+E) PLASTİK GÖVDE ÇOK KONTAKLI SERİ ÜRÜNLER

Ürün Kodu	Tip	Kutu Adeti	Birim Fiyatı ₺
2900042	16x16A. Çoklu Termoplastik Makine Gövde -YENİ	12	161,30
2900043	16x16A. Çoklu Termoplastik Uzatma Gövde Yan Girişli PG 21 -YENİ	12	171,60
29023	16x16A. Çoklu Fiş Çekirdek Montajlı	50	401,80
29022	16x16A. Çoklu Priz Çekirdek Montajlı	50	445,50

24x16A (16P+E) PLASTİK GÖVDE ÇOK KONTAKLI SERİ ÜRÜNLER

Ürün Kodu	Tip	Kutu Adeti	Birim Fiyatı ₺
2900044	24x16A. Çoklu Termoplastik Makine Gövde	10	179,20
2900045	24x16A. Çoklu Termoplastik Uzatma Gövde Yan Girişli PG 29	10	195,00
29025	24x16A. Çoklu Fiş Çekirdek Montajlı	50	510,30
29024	24x16A. Çoklu Priz Çekirdek Montajlı	50	567,00



İNCE ÇOK KONTAKLI ÜRÜNLER

Türkiye'de ilk ve tek üretici...



10x16 A (10P+E) 250 V İNCE ÇOK KONTAKLI ÜRÜNLER

A Serisi

Ürün Kodu	Tip	Kutu Adeti	Birim Fiyatı ₺
293542	10x16A. İnce Çoklu Uzatma Gövde Üst Girişli Perçin Montajlı	30	199,30
293532	10x16A. İnce Çoklu Uzatma Gövde Yan Girişli Perçin Montajlı	40	196,00
293502	10x16A. İnce Çoklu Makine Gövde Montajlı Tek Mandallı	40	257,60
293512	10x16A. İnce Çoklu Duvar Gövde Montajlı Tek Mandallı	20	526,50
293522	10x16A. İnce Çoklu Duvar Gövde Çift Girişli Montajlı Tek Mandallı	20	550,80
29421	10x16A. İnce Çoklu Fiş Çekirdek Montajlı	80	324,00
29420	10x16A. İnce Çoklu Priz Çekirdek Montajlı	80	324,00



293542



293532



293502



293512



293522



29421



29420

• Standart kablo girişi: PG16 - Açılabilen maksimum kablo girişi: M25

16x16 A (16P+E) 250V İNCE ÇOK KONTAKLI ÜRÜNLER

A Serisi

Ürün Kodu	Tip	Kutu Adeti	Birim Fiyatı ₺
293642	16x16A. İnce Çoklu Uzatma Gövde Üst Girişli Perçin Montajlı	25	231,70
293632	16x16A. İnce Çoklu Uzatma Gövde Yan Girişli Perçin Montajlı	30	226,80
293602	16x16A. İnce Çoklu Makine Gövde Montajlı Tek Mandallı	30	283,50
293612	16x16A. İnce Çoklu Duvar Gövde Montajlı Tek Mandallı	18	635,00
293622	16x16A. İnce Çoklu Duvar Gövde Çift Girişli Montajlı Tek Mandallı	18	654,50
29423	16x16A. İnce Çoklu Fiş Çekirdek Montajlı	60	392,00
29422	16x16A. İnce Çoklu Priz Çekirdek Montajlı	60	392,00



• Standart kablo girişi: PG16 - Açılabilen maksimum kablo girişi: M25

YENİ

24x16A (24P+E) 250V İNCE ÇOK KONTAKLI ÜRÜNLER

A Serisi

Ürün Kodu	Tip	Kutu Adeti	Birim Fiyatı ₺
293702	24x16A. İnce Çoklu Uzatma Gövde Montajlı Yan Girişli	20	269,30
293732	24x16A. İnce Çoklu Makine Gövde Montajlı Tek Mandallı	20	311,90
29424	24x16A. İnce Çoklu Fiş Çekirdek Montajlı	30	473,40
29425	24x16A. İnce Çoklu Priz Çekirdek Montajlı	30	473,40



32x16 A (32P+E) 250V İNCE ÇOK KONTAKLI ÜRÜNLER

A Serisi

Ürün Kodu	Tip	Kutu Adeti	Birim Fiyatı ₺
290602	32x16A. İnce Çoklu Uzatma Gövde Üst Girişli Montajlı	16	275,40
290612	32x16A. İnce Çoklu Uzatma Gövde Montajlı Yan Girişli	16	267,30
290462	32x16A. İnce Çoklu Makine Gövde Montajlı	18	422,80
290812	32x16A. İnce Çoklu Duvar Gövde Montajlı	10	730,60
290822	32x16A. İnce Çoklu Duvar Gövde Montajlı Çift Girişli	10	742,00
29423	16x16A. İnce Çoklu Fiş Çekirdek Montajlı (1-16)	60	392,00
29422	16x16A. İnce Çoklu Priz Çekirdek Montajlı (1-16)	60	392,00
29427	32x16A. İnce Çoklu Fiş Çekirdek Montajlı (17-32)	60	392,00
29426	32x16A. İnce Çoklu Priz Çekirdek Montajlı (17-32)	60	392,00



• Standart kablo girişi: PG21 - Açılabilen maksimum kablo girişi: M40

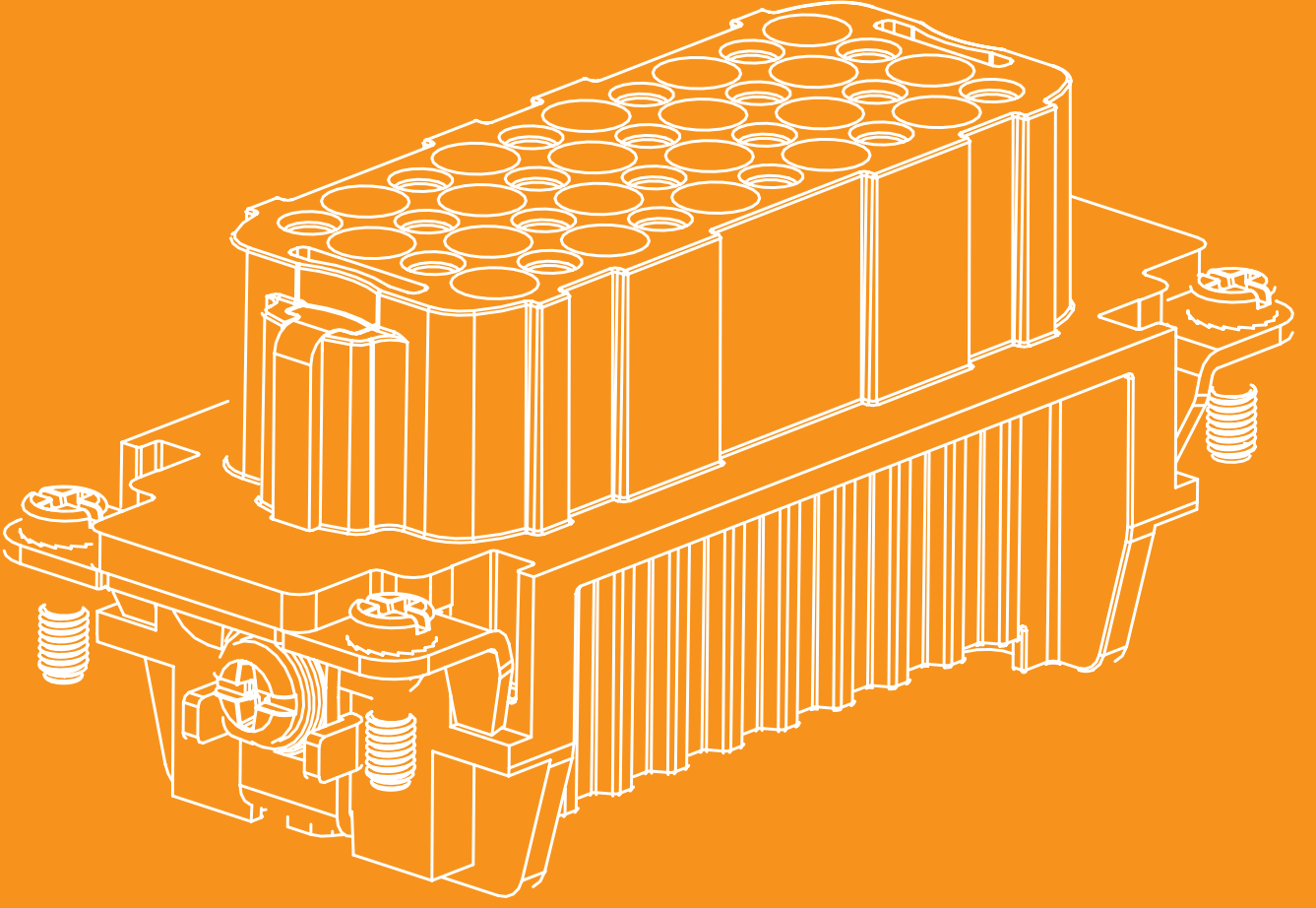

METE CON[®]
endüstriyel tip çok kontaklı fiş ve prizler

10A / 250V (7P+E) Kasa Tipi: 3-4-5B CRIMP KONTAK FIŞ PRİZ ÇEKİRDEKLER D Serisi

Ürün Kodu	Tip	Birim Fiyatı ₺
290113007	7x10A. Çoklu Fiş Çekirdek	Fiyat Sorunuz
290103007	7x10A. Çoklu Priz Çekirdek	Fiyat Sorunuz

10A / 250V (15P+E) Kasa Tipi: 10B CRIMP KONTAK FIŞ PRİZ ÇEKİRDEKLER D Serisi

Ürün Kodu	Tip	Birim Fiyatı ₺
294213015	15x10A. İnce Çoklu Fiş Çekirdek	Fiyat Sorunuz
294203015	15x10A. İnce Çoklu Priz Çekirdek	Fiyat Sorunuz

10A / 250V (25P+E) Kasa Tipi: 16B CRIMP KONTAK FIŞ PRİZ ÇEKİRDEKLER D Serisi

Ürün Kodu	Tip	Birim Fiyatı ₺
294233025	25x10A. İnce Çoklu Fiş Çekirdek	Fiyat Sorunuz
294223025	25x10A. İnce Çoklu Priz Çekirdek	Fiyat Sorunuz

10A / 250V (40P+E) | (80P+E) Kasa Tipi: 16-32B CRIMP KONTAK FIŞ PRİZ ÇEKİRDEKLER D Serisi

Ürün Kodu	Tip	Birim Fiyatı ₺
290233040	40x10A. Çoklu Fiş Çekirdek	Fiyat Sorunuz
290223040	40x10A. Çoklu Priz Çekirdek	Fiyat Sorunuz

10A / 250V (64P+E) | (128P+E) Kasa Tipi: 24-48B CRIMP KONTAK FIŞ PRİZ ÇEKİRDEKLER D Serisi

Ürün Kodu	Tip	Birim Fiyatı ₺
290253064	64x10A. Çoklu Fiş Çekirdek	Fiyat Sorunuz
290243064	64x10A. Çoklu Priz Çekirdek	Fiyat Sorunuz

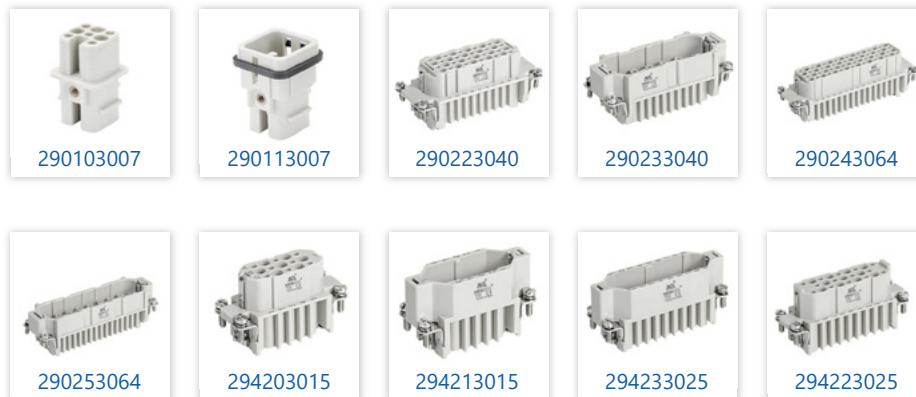

10A / 250V (24P+E) Kasa Tipi: 6B CRIMP KONTAK FİŞ PRİZ ÇEKİRDEKLER		D Serisi
Ürün Kodu	Tip	Birim Fiyatı ₺
291213024	24x10A. Fiş Çekirdek	Fiyat Sorunuz
291203024	24x10A. Priz Çekirdek	Fiyat Sorunuz
10A / 250V (42P+E) Kasa Tipi: 10B CRIMP KONTAK FİŞ PRİZ ÇEKİRDEKLER		D Serisi
Ürün Kodu	Tip	Birim Fiyatı ₺
290213042	42x10A. Çoklu Fiş Çekirdek	Fiyat Sorunuz
290203042	42x10A. Çoklu Priz Çekirdek	Fiyat Sorunuz
10A / 250V (72P+E) Kasa Tipi: 16B CRIMP KONTAK FİŞ PRİZ ÇEKİRDEKLER		D Serisi
Ürün Kodu	Tip	Birim Fiyatı ₺
290233072	72x10A. Çoklu Fiş Çekirdek	Fiyat Sorunuz
290223072	72x10A. Çoklu Priz Çekirdek	Fiyat Sorunuz
10A / 250V (108P+E) Kasa Tipi: 24B CRIMP KONTAK FİŞ PRİZ ÇEKİRDEKLER		D Serisi
Ürün Kodu	Tip	Birim Fiyatı ₺
290253108	108x10A. Çoklu Fiş Çekirdek	Fiyat Sorunuz
290243108	108x10A. Çoklu Priz Çekirdek	Fiyat Sorunuz
16A / 230-400V (5P+E) Kasa Tipi: 3-4-5B CRIMP KONTAK FİŞ PRİZ ÇEKİRDEKLER		D Serisi
Ürün Kodu	Tip	Birim Fiyatı ₺
2901003005	5x16A. Çoklu Priz Çekirdek - YENİ	Fiyat Sorunuz
2901103005	5x16A. Çoklu Fiş Çekirdek - YENİ	Fiyat Sorunuz



16A / 500V CRIMP KONTAK FİŞ PRİZ ÇEKİRDEKLER		D Serisi
Ürün Kodu	Tip	Birim Fiyatı ₺
291203006	6x16A. Çoklu Priz Çekirdek	529,70
291213006	6x16A. Çoklu Fiş Çekirdek	529,70
290203010	10x16A. Çoklu Priz Çekirdek	601,00
290213010	10x16A. Çoklu Fiş Çekirdek	601,00
290223016	16x16A. Çoklu Priz Çekirdek	698,20
290233016	16x16A. Çoklu Fiş Çekirdek	698,20
290243024	24x16A. Çoklu Priz Çekirdek	889,40
290253024	24x16A. Çoklu Fiş Çekirdek	889,40
290263032	32x16A. Çoklu Priz Çekirdek	698,20
290273032	32x16A. Çoklu Fiş Çekirdek	698,20
290283048	48x16A. Çoklu Priz Çekirdek	889,40
290293048	48x16A. Çoklu Fiş Çekirdek	889,40

16A / 500V (10P+E) Kasa Tipi: 6B CRIMP KONTAK FİŞ PRİZ ÇEKİRDEKLER			EE Serisi
Ürün Kodu	Tip		Birim Fiyatı ₺
291213010	10x16A. Fiş Çekirdek		Fiyat Sorunuz
291203010	10x16A. Priz Çekirdek		Fiyat Sorunuz

16A / 500V (18P+E) Kasa Tipi: 10B CRIMP KONTAK FİŞ PRİZ ÇEKİRDEKLER			EE Serisi
Ürün Kodu	Tip		Birim Fiyatı ₺
290213018	18x16A. Çoklu Priz Çekirdek		Fiyat Sorunuz
290203018	18x16A. Çoklu Fiş Çekirdek		Fiyat Sorunuz

16A / 500V (32P+E) Kasa Tipi: 16B CRIMP KONTAK FİŞ PRİZ ÇEKİRDEKLER			EE Serisi
Ürün Kodu	Tip		Birim Fiyatı ₺
290233032	32x16A. Çoklu Fiş Çekirdek		Fiyat Sorunuz
290223032	32x16A. Çoklu Priz Çekirdek		Fiyat Sorunuz

16A / 500V (46P+E) Kasa Tipi: 24B CRIMP KONTAK FİŞ PRİZ ÇEKİRDEKLER			EE Serisi
Ürün Kodu	Tip		Birim Fiyatı ₺
290253046	46x16A. Çoklu Fiş Çekirdek		Fiyat Sorunuz
290243046	46x16A. Çoklu Priz Çekirdek		Fiyat Sorunuz



10 A 250V CRIMP KONTAK ÇEŞİTLERİ

D Serisi

Ürün Kodu	Tip	Birim Fiyatı ₺
14104164	10A Çoklu Crimp Fiş Kontak (0.14 mm ² - 0.37 mm ²)	Fiyat Sorunuz
14104264	10A Çoklu Crimp Fiş Kontak (0.50 mm ²)	Fiyat Sorunuz
14104364	10A Çoklu Crimp Fiş Kontak (0,75 mm ²)	Fiyat Sorunuz
14104464	10A Çoklu Crimp Fiş Kontak (1.00 mm ²)	Fiyat Sorunuz
14104564	10A Çoklu Crimp Fiş Kontak (1.50 mm ²)	Fiyat Sorunuz
14104664	10A Çoklu Crimp Fiş Kontak (2.50 mm ²)	Fiyat Sorunuz
14103164	10A Çoklu Crimp Priz Kontak (0.14 mm ² - 0.37 mm ²)	Fiyat Sorunuz
14103264	10A Çoklu Crimp Priz Kontak (0.50 mm ²)	Fiyat Sorunuz
14103364	10A Çoklu Crimp Priz Kontak (0,75 mm ²)	Fiyat Sorunuz
14103464	10A Çoklu Crimp Priz Kontak (1.00 mm ²)	Fiyat Sorunuz
14103564	10A Çoklu Crimp Priz Kontak (1.50 mm ²)	Fiyat Sorunuz
14103664	10A Çoklu Crimp Priz Kontak (2.50 mm ²)	Fiyat Sorunuz



16 A 500V CRIMP KONTAK ÇEŞİTLERİ

E Serisi

Ürün Kodu	Tip	Birim Fiyatı ₺
14105164	16A Çoklu Crimp Priz Kontak (0,14 - 0.37 mm ²)	Fiyat Sorunuz
14105264	16A Çoklu Crimp Priz Kontak (0,5 mm ²)	Fiyat Sorunuz
14105364	16A Çoklu Crimp Priz Kontak (0,75 mm ²)	Fiyat Sorunuz
14105464	16A Çoklu Crimp Priz Kontak (1 mm ²)	Fiyat Sorunuz
14105564	16A Çoklu Crimp Priz Kontak (1,5 mm ²)	Fiyat Sorunuz
14105664	16A Çoklu Crimp Priz Kontak (2,5 mm ²)	Fiyat Sorunuz
14105764	16A Çoklu Crimp Priz Kontak (3 mm ²)	Fiyat Sorunuz
14105864	16A Çoklu Crimp Priz Kontak (4 mm ²)	Fiyat Sorunuz
14106164	16A Çoklu Crimp Fiş Kontak (0,14 - 0.37 mm ²)	Fiyat Sorunuz
14106264	16A Çoklu Crimp Fiş Kontak (0,5 mm ²)	Fiyat Sorunuz
14106364	16A Çoklu Crimp Fiş Kontak (0,75 mm ²)	Fiyat Sorunuz
14106464	16A Çoklu Crimp Fiş Kontak (1 mm ²)	Fiyat Sorunuz
14106564	16A Çoklu Crimp Fiş Kontak (1,5 mm ²)	Fiyat Sorunuz
14106664	16A Çoklu Crimp Fiş Kontak (2,5 mm ²)	Fiyat Sorunuz
14106764	16A Çoklu Crimp Fiş Kontak (3 mm ²)	Fiyat Sorunuz
14106864	16A Çoklu Crimp Fiş Kontak (4 mm ²)	Fiyat Sorunuz



CRIMP VE ÇOK KONTAKLI AKSESUARLAR

Ürün Kodu	Tip	Birim Fiyatı ₺
29940	Crimp Kontak Kablo Sıkma Pensesi	Fiyat Sorunuz
29941	Crimp Kontak Kablo Çıkarma Aparatı (16A)	Fiyat Sorunuz
29942	Crimp Kontak Kablo Çıkarma Aparatı (10A)	Fiyat Sorunuz
1109660	Kılavuz Kodlama Pimi 16-72	55,10
1109760	Kılavuz Kodlama Burcu 16-72	55,10
1102660	Erkek Kodlama Pimi 6	34,00
1109860	Erkek Kodlama Pimi 72	34,00

 Çok Kontaklı
 Fiş ve Prizler

METECON: Kodlama pimi uygulama kılavuzu

Kodlama Pimleri



1102660
ERKEK KODLAMA
PİMİ 6



1109660
KILAVUZ KODLAMA
PİMİ 16-72



1109760
KILAVUZ KODLAMA
BURCU 16-72



1109860
ERKEK KODLAMA
PİMİ 72

- Operatör hatalarını minimize önlenmesi
- Yanlış eşleştirme engeller
- 72 Farklı kombinasyon
- Montajda zaman tasarruf

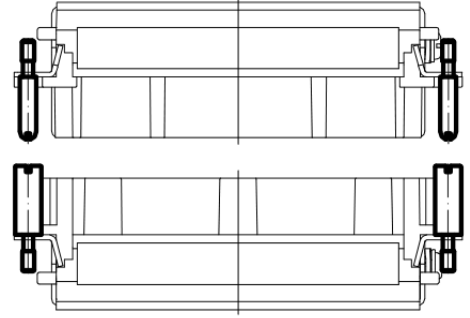
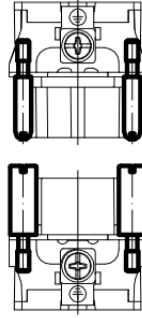
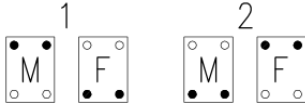

Örnekler:

Kodlama pimi tekli çekirdek için



1102660
ERKEK KODLAMA
PİMİ 6

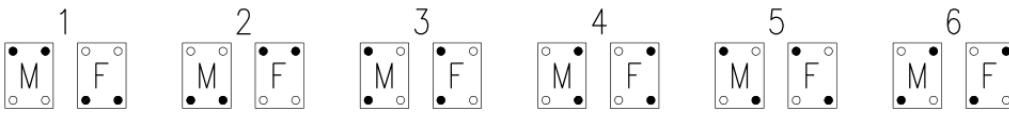

Kodlama pimi ikili çekirdek için

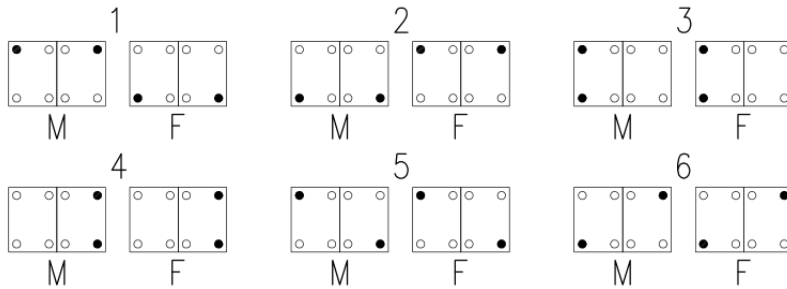

● Kodlama Pimi
○ Vida

M - Fiş Çekirdek
F - Priz Çekirdek

Kodlama pimi tekli çekirdek için



1109660
KILAVUZ KODLAMA
PİMİ 16-72

1109760
KILAVUZ KODLAMA
BURCU 16-72

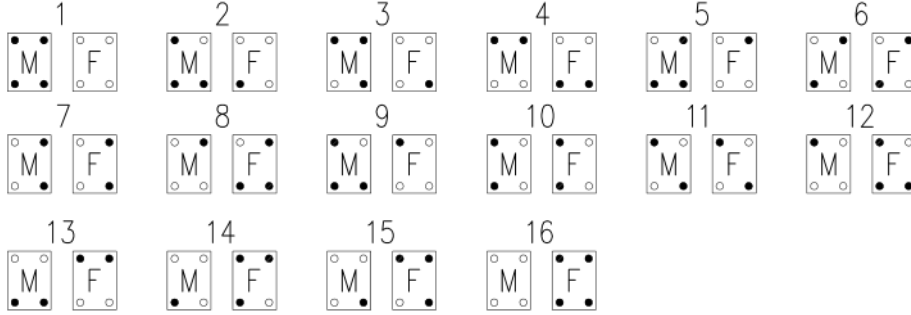

Çok Kontaklı
Fiş ve Prizler

Kodlama pimi ikili çekirdek için

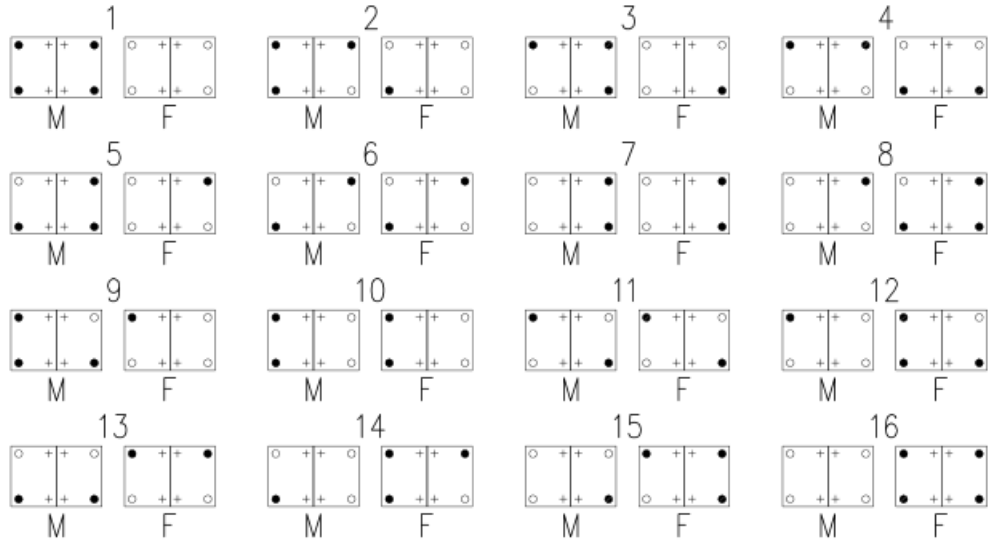

- Kılavuz Kodlama Pimi M - Fiş Çekirdek
- Kılavuz Kodlama Burcu F - Priz Çekirdek
- + Vida

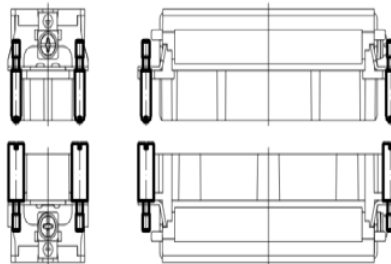

Kodlama pimi tekli çekirdek için



1109660
KILAVUZ KODLAMA
PİMİ 16-72



1109760
KILAVUZ KODLAMA
BURCU 16-72



1109860
ERKEK KODLAMA
PİMİ 72

1	2	3	4	5	6
7	8	9	10	11	12
13	14	15	16	17	18
19	20	21	22	23	24
25	26	27	28	29	30
31	32	33	34	35	36
37	38	39	40	41	42
43	44	45	46	47	48
49	50	51	52	53	54
55	56	57	58	59	60
61	62	63	64	65	66
67	68	69	70	71	72

- Kılavuz Kodlama Pimi M - Fiş Çekirdek
- Kılavuz Kodlama Burcu F - Priz Çekirdek
- Erkek Kodlama Pimi 72

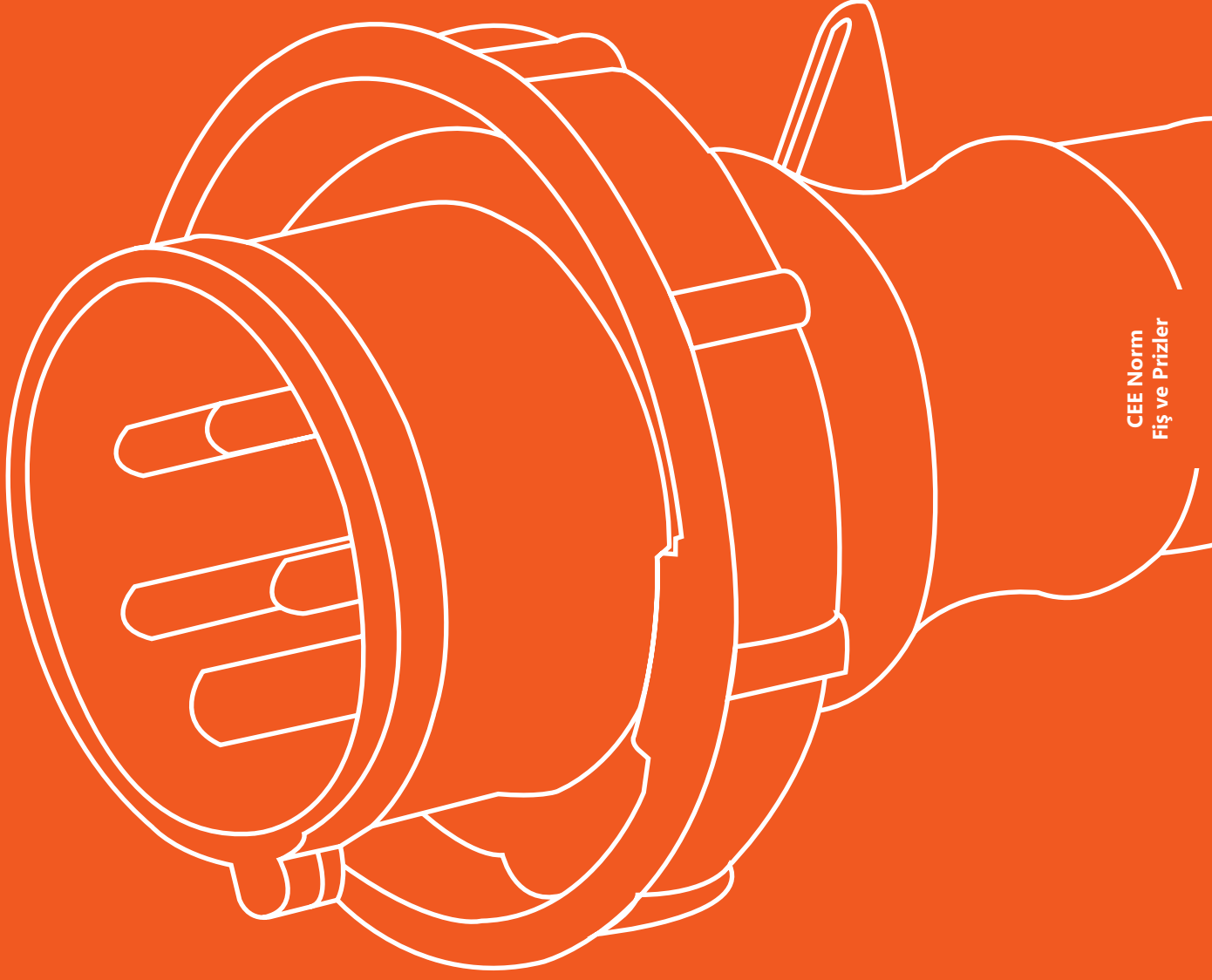

CEE Norm
Fiş ve Prizler

METE CEE®
endüstriyel cee norm fiş ve prizler

İçindekiler

PCE Ürünleri

Ürün	Sayfa No
3x16 A (2P+E) 6h / 50-60 Hz 220-240 V	56
4x16 A (3P+E) 6h / 50-60 Hz 380-415 V	57
5x16 A (3P+N+E) 6h / 50-60 Hz 380-415 V	58
3x32 A (2P+E) 6h / 50-60 Hz 220-240 V	59
4x32 A (3P+E) 6h / 50-60 Hz 380-415 V	60
5x32 A (3P+N+E) 6h / 50-60 Hz 380-415 V	61
4x32A 440V 3h KONTEYNER SERİSİ ÖZEL CEE FİŞ PRİZLER	62
(2P+E) – (3P+E) – (3P+N+E) 16-32A IP44 6H EĞİK FİŞLER	62
(2P+E) – (3P+E) – (3P+N+E) 16-32A IP67 6H EĞİK FİŞLER	62
3x63 A (2P+E) 6h / 50-60 Hz 220-240 V	65
4x63 A (3P+E) 6h / 50-60 Hz 380-415 V	66
5x63 A (3P+N+E) 6h / 50-60 Hz 380-415 V	67
4x125 A (3P+E) 6h / 50-60 Hz 380-415 V	68
5x125 A (3P+N+E) 6h / 50-60 Hz 380-415 V	68
3x16 A (2P+E) 4h 110 V	69
4x16 A (3P+E) 4h 110 V	69
3x32 A (2P+E) 4h 110 V	69
4x32 A (3P+E) 4h 110 V	69
2x16 A (2P) 24 V	70
3x16A (3P) 24 V	70
2x32A (2P) 24 V	70
3x32A (3P) 24 V	70
230-400V INTERLOCKED DUVAR PRİZLERİ	71
230-400V SİGORTA YUVALI INTERLOCKED DUVAR PRİZLERİ	73

Bals Ürünleri

3x16 A (2P+E) 6h /50-60 Hz 220-240 V	75
4x16 A (3P+E) 6h /50-60 Hz 380-415 V	76
5x16 A (3P+N+E) 6h / 50-60 Hz 380-415 V	77
3x32 A (2P+E) 6h /50-60 Hz 220-240 V	78
4x32 A (3P+E) 6h / 50-60 Hz 380-415 V	79
5x32 A (3P+N+E) 6h /50-60 Hz 380-415 V	80
3x63 A (2P+E) 6h / 50-60 Hz 220-240 V	82
4x63 A (3P+E) 6h /50-60 Hz 380-415 V	83
5x63 A (3P+N+E) 6h / 50-60 Hz 380-415 V	84
4x125A 380-415V 6h	85
4x125 A (3P+E) 6h /50-60 Hz 380-415 V	85
5x125 A (3P+N+E) 6h /50-60 Hz 380-415 V,	86
3x16 A (2P+E) 4h 110 V	86
4x16 A (3P+E) 4h 110 V	86
3x32 A (2P+E) 4h 110 V	86
4x32 A (3P+E) 4h 110 V	86

IEC 60309-2 Normuna Göre Topraklama Kontak Pozisyonu

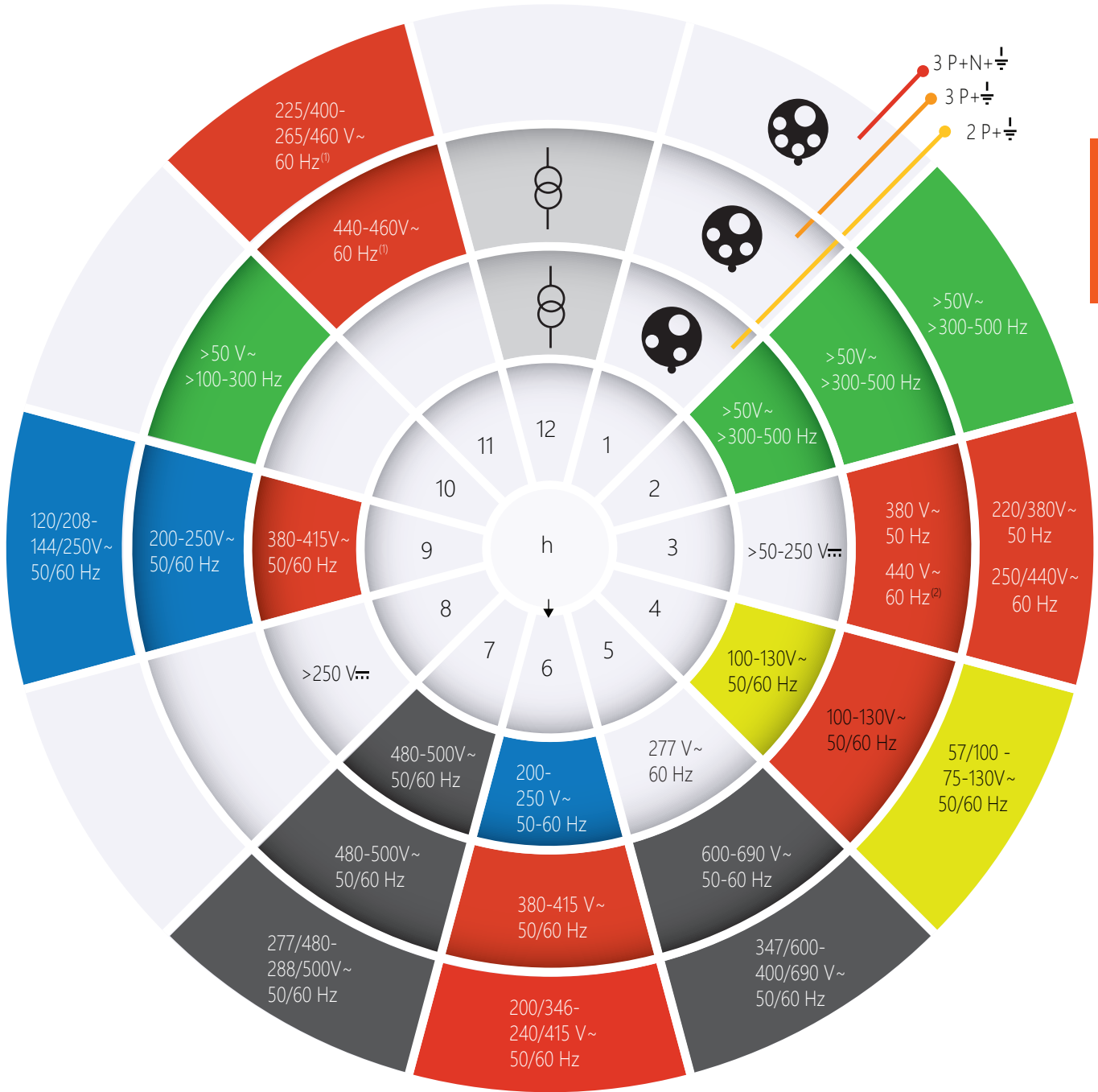

Simgeler

- ~ : alternatif akım
- ⎓ : doğru akım
- ⊕ : ayırma transformatöründen besleme

Notlar

- (1) Esas olarak gemi tesisatında
- (2) Yalnız soğutmalı konteynirlarda

ZOR KOŞULLARDA GÜVENLİ BAĞLANTILAR



**Marinalarda
Kullanılan MeteCEE
Endüstriyel
Fiş - Prizler ve
Enerji Dağıtım
Panoları**

16/32A

KOLAY, HIZLI, GÜVENLİ

■■■ HIZLI BAĞLANTI

Kontak Vidaları

- Tek yönden erişim
- Çoklu yuvalı sabitleme ve açma mekanizması

Bağlantı için vida gerektirmeyen sistem

- Kolay kilitleme sistemi
- Kolay Çevir - Kilit mekanizması ile zaman tasarrufu

Bağlantı Ayırma

- Kolay çevir - aç sistemi

■■■ YENİ KABLO KİLİTLEME RAKURU AVANTAJLARI

- Zaman tasarrufu
- Daha az sürede kablo montajı
- Rakoru sıkıştırarak kablo gerilimini azaltma ve kablo izolasyonu sağlama
- Tüm kablo çeşitleri ile kullanım
- Farklı kablo çapları için kendinden ayarlı conta
- Maximum kablo güvenliği

■■■ VIDA BAĞLANTILI

- Kontak Vidaları
- Tek yönden erişebilir
- Tornavidayı sıkı tutarak açılır
- Çok yuvalı

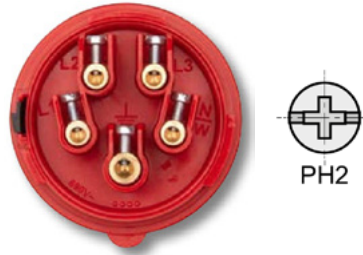

KİLİT SİSTEMİ

■■■ VIDALARA İHTİYAÇ OLMADAN FİŞ MONTAJI

- Çoklu rampalı hızlı kilitleme
- Kolay kablo yerleştirme
- Hızlı gövde açılması
- Zaman tasarrufu

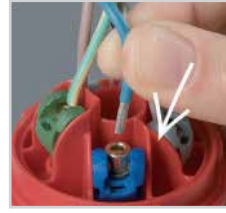

1) Kabloyu takın

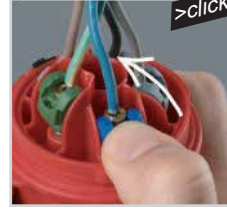

2) Terminali kapatın



3) Terminali yeniden açın

Vidasız bağlantı teknolojisi

- Zaman tasarrufu
- Vidasız terminaller
- Bağlantıya hazır açık terminal
- Hızlı kablo montajı
- Bastırarak kolay açma - kapama sistemi

Tüm standart kablo ölçüleriyle kullanım

- 16A: 2,5 mm²'ye kadar çok telli kablo, 4 mm²'ye kadar tek damarlı kablo
- 3 2A: 6 mm²'ye kadar çok telli kablo, 10 mm²'ye kadar tek damarlı kablo

Kablo Kullanımı

- Çok telli kablolarda yüksüklü veya yüksüksüz kullanım
- Tek damarlı kablo kullanımı

■■■ FAZ DÖNÜŞTÜRÜCÜ

Motor bağlantılarında dönüş yönünü pratik ve hızlı bir şekilde ayarlaya bilmek için faz dönüştürücü ürününü kullanılabilir.

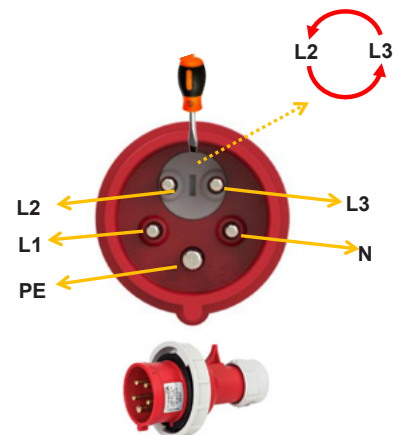

Hızlı Bağlantı

3x16 A (2P+E) 6h / 50-60 Hz 220-240 V

Ürün Kodu	Tip	Flanş Ölçüsü	Koruma Sınıfı	Kutu Adeti	Birim Fiyatı ₺
406101	Düz Fiş	-	IP44	10	275,40
406201	Makine Fişi (Düz)	70x70	IP44	10	359,60
406202	Makine Fişi (Eğik)	66x86	IP44	10	406,60
406301	Duvar Fişi (Eğik Gövdeli)	-	IP44	10	539,50
406401	Uzatma Prizi	-	IP44	10	375,80
406501	Makine Prizi (Eğik)	70x85	IP44	10	366,10
406502	Makine Prizi (Düz)	70x70	IP44	10	367,70
406602	Duvar Prizi (Eğik Gövdeli)	-	IP44	10	651,20

Vidalı Bağlantı

3x16 A (2P+E) 6h / 50-60 Hz 220-240 V

Ürün Kodu	Tip	Flanş Ölçüsü	Koruma Sınıfı	Kutu Adeti	Birim Fiyatı ₺
406101V	Düz Fiş	-	IP44	10	233,30
406201V	Makine Fişi (Düz)	70x70	IP44	10	288,40
406202V	Makine Fişi (Eğik)	66x86	IP44	10	335,30
406301V	Duvar Fişi (Eğik Gövdeli)	-	IP44	10	484,40
406401V	Uzatma Prizi	-	IP44	10	299,70
406501V	Makine Prizi (Eğik)	70x85	IP44	10	283,50
406502V	Makine Prizi (Düz)	70x70	IP44	10	283,50
406602V	Duvar Prizi (Eğik Gövdeli)	-	IP44	10	539,50
406678V	Şalterli Duvar Prizi (Eğik Gövdeli)	-	IP44	1	3.463,60
406701V	Üçlü Grup Priz	-	IP44	5	3.447,40

Vidalı Bağlantı

3x16 A (2P+E) 6h / 50-60 Hz 220-240 V

Ürün Kodu	Tip	Flanş Ölçüsü	Koruma Sınıfı	Kutu Adeti	Birim Fiyatı ₺
406102V	Düz Fiş	-	IP67	10	374,20
406203V	Makine Fişi (Düz)	75x75	IP67	10	508,70
406204V	Makine Fişi (Eğik)	66x86	IP67	10	542,70
406302V	Duvar Fişi (Eğik Gövdeli)	-	IP67	5	743,60
406402V	Uzatma Prizi	-	IP67	10	494,10
406503V	Makine Prizi (Eğik)	70x85	IP67	10	477,90
406504V	Makine Prizi (Düz)	75x75	IP67	10	477,90
406603V	Duvar Prizi (Eğik Gövdeli)	-	IP67	10	769,50
406684V	Şalterli Duvar Prizi (Eğik Gövdeli)	-	IP67	1	4.380,50
406702V	Üçlü Grup Priz	-	IP67	5	4.665,60



Hızlı Bağlantı
4x16 A (3P+E) 6h / 50-60 Hz 380-415 V

Ürün Kodu	Tip	Flanş Ölçüsü	Koruma Sınıfı	Kutu Adeti	Birim Fiyatı ₺
406103	Düz Fiş	-	IP44	10	327,20
406206	Makine Fişi (Eğik)	66x86	IP44	10	434,20
406403	Uzatma Prizi	-	IP44	10	450,40
406505	Makine Prizi (Eğik)	70x85	IP44	10	403,40
406506	Makine Prizi (Düz)	75x75	IP44	10	409,90
406605	Duvar Prizi (Eğik Gövdeli)	-	IP44	10	623,70

Vıdalı Bağlantı
4x16 A (3P+E) 6h / 50-60 Hz 380-415 V

Ürün Kodu	Tip	Flanş Ölçüsü	Koruma Sınıfı	Kutu Adeti	Birim Fiyatı ₺
406103V	Düz Fiş	-	IP44	10	268,90
406205V	Makine Fişi (Düz)	70x70	IP44	10	333,70
406206V	Makine Fişi (Eğik)	66x86	IP44	10	396,90
406303V	Duvar Fişi (Eğik Gövdeli)	-	IP44	10	461,70
406403V	Uzatma Prizi	-	IP44	10	359,60
406505V	Makine Prizi (Eğik)	70x85	IP44	10	335,30
406506V	Makine Prizi (Düz)	70x70	IP44	10	335,30
406605V	Duvar Prizi (Eğik Gövdeli)	-	IP44	10	557,30
406679V	Şalterli Duvar Prizi (Eğik Gövdeli)	-	IP44	1	3.437,60
406629V	Kombi	-	IP44	5	1.430,50

Vıdalı Bağlantı
4x16 A (3P+E) 6h / 50-60 Hz 380-415 V

Ürün Kodu	Tip	Flanş Ölçüsü	Koruma Sınıfı	Kutu Adeti	Birim Fiyatı ₺
406104V	Düz Fiş	-	IP67	10	422,80
406207V	Makine Fişi (Düz)	75x75	IP67	10	562,10
406208V	Makine Fişi (Eğik)	66x86	IP67	10	588,10
406304V	Duvar Fişi (Eğik Gövdeli)	-	IP67	5	829,40
406404V	Uzatma Prizi	-	IP67	10	568,60
406507V	Makine Prizi (Eğik)	70x85	IP67	10	557,30
406508V	Makine Prizi (Düz)	75x75	IP67	10	557,30
406606V	Duvar Prizi (Eğik Gövdeli)	-	IP67	5	776,00
406685V	Şalterli Duvar Prizi (Eğik Gövdeli)	-	IP67	1	4.435,60

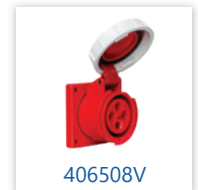

Hızlı Bağlantı

5x16 A (3P+N+E) 6h / 50-60 Hz 380-415 V

Ürün Kodu	Tip	Flanş Ölçüsü	Koruma Sınıfı	Kutu Adeti	Birim Fiyatı ₺
406105	Düz Fiş	-	IP44	10	416,30
406209	Makine Fişi (Düz)	70x70	IP44	10	487,60
406210	Makine Fişi (Eğik)	90x100	IP44	10	544,30
406305	Duvar Fişi (Eğik Gövdeli)	-	IP44	10	675,50
406405	Uzatma Prizi	-	IP44	10	531,40
406509	Makine Prizi (Eğik)	80x97	IP44	10	497,30
406510	Makine Prizi (Düz)	70x70	IP44	10	499,00
406607	Duvar Prizi (Eğik Gövdeli)	-	IP44	10	720,90

Vidalı Bağlantı

5x16 A (3P+N+E) 6h / 50-60 Hz 380-415 V

Ürün Kodu	Tip	Flanş Ölçüsü	Koruma Sınıfı	Kutu Adeti	Birim Fiyatı ₺
406105V	Düz Fiş	-	IP44	10	327,20
406209V	Makine Fişi (Düz)	70x70	IP44	10	419,60
406210V	Makine Fişi (Eğik)	90x100	IP44	10	503,80
406305V	Duvar Fişi (Eğik Gövdeli)	-	IP44	10	571,90
406405V	Uzatma Prizi	-	IP44	10	442,30
406509V	Makine Prizi (Eğik)	80x97	IP44	10	419,60
406510V	Makine Prizi (Düz)	70x70	IP44	10	419,60
406607V	Duvar Prizi (Eğik Gövdeli)	-	IP44	10	636,70
406650V	Kombi	-	IP44	5	1.524,40
406680V	Şalterli Duvar Prizi (Eğik Gövdeli)	-	IP44	1	3.654,70
406160V	Düz Fiş (Vida Bağlantılı)	-	IP44	1	646,40

Vidalı Bağlantı

5x16 A (3P+N+E) 6h / 50-60 Hz 380-415 V

Ürün Kodu	Tip	Flanş Ölçüsü	Koruma Sınıfı	Kutu Adeti	Birim Fiyatı ₺
406106V	Düz Fiş	-	IP67	10	487,60
406211V	Makine Fişi (Düz)	75x75	IP67	10	628,60
406212V	Makine Fişi (Eğik)	90x100	IP67	5	688,50
406307V	Duvar Fişi (Eğik Gövdeli)	-	IP67	5	923,40
406406V	Uzatma Prizi	-	IP67	10	630,20
406511V	Makine Prizi (Eğik)	80x97	IP67	10	597,80
406512V	Makine Prizi (Düz)	75x75	IP67	10	597,80
406609V	Duvar Prizi (Eğik Gövdeli)	-	IP67	5	889,40
406686V	Şalterli Duvar Prizi (Eğik Gövdeli)	-	IP67	1	4.842,20
406150V	Faz Dönüştürücü Fiş	-	IP67	10	1.880,80



Hızlı Bağlantı
3x32 A (2P+E) 6h / 50-60 Hz 220-240 V

Ürün Kodu	Tip	Flanş Ölçüsü	Koruma Sınıfı	Kutu Adeti	Birim Fiyatı ₺
406107	Düz Fiş	-	IP44	10	453,60
406214	Makine Fişi (Eğik)	90x100	IP44	10	552,40
406407	Uzatma Prizi	-	IP44	10	575,10
406513	Makine Prizi (Eğik)	80x97	IP44	10	515,20
406514	Makine Prizi (Düz)	75x75	IP44	10	511,90
406611	Duvar Prizi (Eğik Gövdeli)	-	IP44	10	814,90

Vidalı Bağlantı
3x32 A (2P+E) 6h / 50-60 Hz 220-240 V

Ürün Kodu	Tip	Flanş Ölçüsü	Koruma Sınıfı	Kutu Adeti	Birim Fiyatı ₺
406107V	Düz Fiş	-	IP44	10	367,70
406213V	Makine Fişi (Düz)	70x70	IP44	10	426,10
406214V	Makine Fişi (Eğik)	90x100	IP44	5	484,40
406308V	Duvar Fişi (Eğik Gövdeli)	-	IP44	10	630,20
406407V	Uzatma Prizi	-	IP44	10	448,70
406513V	Makine Prizi (Eğik)	80x97	IP44	10	419,60
406514V	Makine Prizi (Düz)	70x70	IP44	10	419,60
406611V	Duvar Prizi (Eğik Gövdeli)	-	IP44	10	704,70
406681V	Şalterli Duvar Prizi (Eğik Gövdeli)	-	IP44	1	3.641,80

Vidalı Bağlantı
3x32 A (2P+E) 6h / 50-60 Hz 220-240 V

Ürün Kodu	Tip	Flanş Ölçüsü	Koruma Sınıfı	Kutu Adeti	Birim Fiyatı ₺
406108V	Düz Fiş	-	IP67	10	524,90
406215V	Makine Fişi (Düz)	75x75	IP67	10	614,00
406216V	Makine Fişi (Eğik)	90x100	IP67	5	662,60
406310V	Duvar Fişi (Eğik Gövdeli)	-	IP67	5	889,40
406408V	Uzatma Prizi	-	IP67	10	662,60
406515V	Makine Prizi (Eğik)	80x97	IP67	10	609,10
406516V	Makine Prizi (Düz)	75x75	IP67	10	609,10
406612V	Duvar Prizi (Eğik Gövdeli)	-	IP67	5	884,50
406687V	Şalterli Duvar Prizi (Eğik Gövdeli)	-	IP67	1	5.104,60



Hızlı Bağlantı

4x32 A (3P+E) 6h / 50-60 Hz 380-415 V

Ürün Kodu	Tip	Flanş Ölçüsü	Koruma Sınıfı	Kutu Adeti	Birim Fiyatı ₺
406109	Düz Fiş	-	IP44	10	481,10
406217	Makine Fişi (Düz)	70x70	IP44	10	597,80
406218	Makine Fişi (Eğik)	90x100	IP44	5	636,70
406311	Duvar Fişi (Eğik Gövdeli)	-	IP44	10	827,80
406409	Uzatma Prizi	-	IP44	10	626,90
406517	Makine Prizi (Eğik)	80x97	IP44	10	578,30
406518	Makine Prizi (Düz)	75x75	IP44	10	575,10
406614	Duvar Prizi (Eğik Gövdeli)	-	IP44	10	873,20

Vidalı Bağlantı

4x32 A (3P+E) 6h / 50-60 Hz 380-415 V

Ürün Kodu	Tip	Flanş Ölçüsü	Koruma Sınıfı	Kutu Adeti	Birim Fiyatı ₺
406109V	Düz Fiş	-	IP44	10	383,90
406217V	Makine Fişi (Düz)	70x70	IP44	10	505,40
406218V	Makine Fişi (Eğik)	90x100	IP44	5	555,70
406311V	Duvar Fişi (Eğik Gövdeli)	-	IP44	10	695,00
406409V	Uzatma Prizi	-	IP44	10	507,10
406517V	Makine Prizi (Eğik)	80x97	IP44	10	471,40
406518V	Makine Prizi (Düz)	70x70	IP44	10	471,40
406614V	Duvar Prizi (Eğik Gövdeli)	-	IP44	10	759,80
406630V	Kombi	-	IP44	5	1.835,50
406682V	Şalterli Duvar Prizi (Eğik Gövdeli)	-	IP44	1	3.612,60

Vidalı Bağlantı

4x32 A (3P+E) 6h / 50-60 Hz 380-415 V

Ürün Kodu	Tip	Flanş Ölçüsü	Koruma Sınıfı	Kutu Adeti	Birim Fiyatı ₺
406110V	Düz Fiş	-	IP67	10	578,30
406219V	Makine Fişi (Düz)	75x75	IP67	10	639,90
406220V	Makine Fişi (Eğik)	90x100	IP67	5	714,40
406313V	Duvar Fişi (Eğik Gövdeli)	-	IP67	5	968,80
406410V	Uzatma Prizi	-	IP67	10	711,20
406519V	Makine Prizi (Eğik)	80x97	IP67	10	662,60
406520V	Makine Prizi (Düz)	75x75	IP67	10	662,60
406615V	Duvar Prizi (Eğik Gövdeli)	-	IP67	5	939,60
406688V	Şalterli Duvar Prizi (Eğik Gövdeli)	-	IP67	1	5.026,90



Hızlı Bağlantı
5x32 A (3P+N+E) 6h / 50-60 Hz 380-415 V

Ürün Kodu	Tip	Flanş Ölçüsü	Koruma Sınıfı	Kutu Adeti	Birim Fiyatı ₺
406111	Düz Fiş	-	IP44	10	490,90
406221	Makine Fişi (Düz)	70x70	IP44	10	695,00
406222	Makine Fişi (Eğik)	90x100	IP44	5	644,80
406314	Duvar Fişi (Eğik Gövdeli)	-	IP44	10	941,20
406411	Uzatma Prizi	-	IP44	10	644,80
406521	Makine Prizi (Eğik)	80x97	IP44	10	597,80
406522	Makine Prizi (Düz)	75x75	IP44	10	597,80
406616	Duvar Prizi (Eğik Gövdeli)	-	IP44	10	923,40

Vidalı Bağlantı
5x32 A (3P+N+E) 6h / 50-60 Hz 380-415 V

Ürün Kodu	Tip	Flanş Ölçüsü	Koruma Sınıfı	Kutu Adeti	Birim Fiyatı ₺
406111V	Düz Fiş	-	IP44	10	427,70
406221V	Makine Fişi (Düz)	70x70	IP44	10	523,30
406222V	Makine Fişi (Eğik)	90x100	IP44	5	601,00
406314V	Duvar Fişi (Eğik Gövdeli)	-	IP44	10	735,50
406411V	Uzatma Prizi	-	IP44	10	542,70
406521V	Makine Prizi (Eğik)	80x97	IP44	10	528,10
406522V	Makine Prizi (Düz)	70x70	IP44	10	528,10
406616V	Duvar Prizi (Eğik Gövdeli)	-	IP44	10	792,20
406632V	Duvar Prizi (Dar Tip) Vida Bağlantılı	-	IP44	10	766,30
406651V	Kombi	-	IP44	5	2.204,80
406683V	Şalterli Duvar Prizi (Eğik Gövdeli)	-	IP44	1	3.818,30
406161V	Faz Dönüştürücü Fiş	-	IP44	10	857,00

Vidalı Bağlantı
5x32 A (3P+N+E) 6h / 50-60 Hz 380-415 V

Ürün Kodu	Tip	Flanş Ölçüsü	Koruma Sınıfı	Kutu Adeti	Birim Fiyatı ₺
406112V	Düz Fiş	-	IP67	10	597,80
406223V	Makine Fişi (Düz)	75x75	IP67	10	743,60
406224V	Makine Fişi (Eğik)	90x100	IP67	5	763,00
406316V	Duvar Fişi (Eğik Gövdeli)	-	IP67	5	1.114,60
406412V	Uzatma Prizi	-	IP67	10	756,50
406523V	Makine Prizi (Eğik)	80x97	IP67	10	704,70
406524V	Makine Prizi (Düz)	75x75	IP67	10	704,70
406618V	Duvar Prizi (Eğik Gövdeli)	-	IP67	5	985,00
406689V	Şalterli Duvar Prizi (Eğik Gövdeli)	-	IP67	1	5.339,50
406151V	Faz Dönüştürücü Fiş	-	IP67	10	2.028,20



4x32A 440V 3h KONTEYNER SERİSİ ÖZEL CEE FİŞ PRİZLER

Ürün Kodu	Tip	Koruma Sınıfı	Kutu Adeti	Birim Fiyatı ₺
406129V	4x32A Düz Fiş	IP67	10	711,20
406439V	4x32A Uzatma Prizi	IP67	10	839,20
406550V	4x32A Düz Makine Prizi	IP67	10	908,80
406578V	4x32A Eğik Makine Prizi	IP67	10	776,00
406631V	4x32A Düz Duvar Prizi	IP67	1	1.033,60
407752423V	4x32A Interlock Duvar Prizi	IP67	1	3.450,00

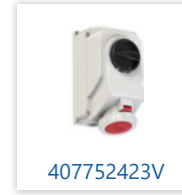

• 3h 440V konteyner uygulamalar için uygundur.

(2P+E) – (3P+E) – (3P+N+E) 16-32A IP44 6H EĞİK FİŞLER

Ürün Kodu	Tip	Koruma Sınıfı	Kutu Adeti	Birim Fiyatı ₺
4068013-6	3x16A Eğik Fiş	IP44	10	358,00
4068014-6	4x16A Eğik Fiş	IP44	10	421,20
4068015-6	5x16A Eğik Fiş	IP44	10	442,30
4068023-6	3x32A Eğik Fiş	IP44	10	568,60
4068024-6	4x32A Eğik Fiş	IP44	10	589,70
4068025-6	5x32A Eğik Fiş	IP44	10	622,10

(2P+E) – (3P+E) – (3P+N+E) 16-32A IP67 6H EĞİK FİŞLER

Ürün Kodu	Tip	Koruma Sınıfı	Kutu Adeti	Birim Fiyatı ₺
40680132-6	3x16A Eğik Fiş	IP67	10	547,60
40680142-6	4x16A Eğik Fiş	IP67	10	643,10
40680152-6	5x16A Eğik Fiş	IP67	10	737,10
40680232-6	3x32A Eğik Fiş	IP67	10	842,40
40680242-6	4x32A Eğik Fiş	IP67	10	863,50
40680252-6	5x32A Eğik Fiş	IP67	10	905,60



63-125 Amper Ürünlerin Kontak Yapısı

Güvenlik

Kontaklarda katmanlı yay

- Düşük Kuvvetle Takma Ve Çıkarma
- Minimum Temas Direnci
- Kendi Kendini Temizleme
- Optimum Temas En Az 10 Temas Noktası

Bükülgen kablo rakoru

- Kabloyu Yerine Sıkıca Sabitleyin
- Su Ve Tozdan Koruyan Sistem

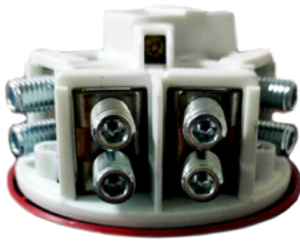
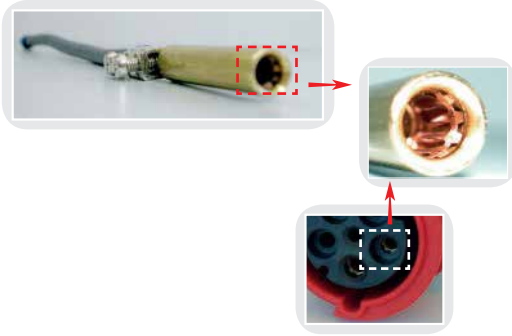

125A ürünlerde alyan başlı kontak vidalar

- Kuvvetli ve güvenli bağlantı sağlanması
- Uyumlu takım haricinde müdahale edilememesi
- Kontak geçiş direncini azaltması

Zor çalışma koşulları

- Aşırı zor ortamlar için
 - Olağanüstü yüksek darbe direnci
 - Aşırı ısıya dayanıklı kontak taşıyıcılar
 - Korozyon önleyici kontaklar
- agresif atmosferlerde koruma sağlar, örneğin kimyasal tesislerde

Zaman Tasarrufu

- Bükülgen kablo rakoru
- Optimum kavrama
- Geniş bağlantı alanı
- Hızlı kablo kurulumu
- Açık kontak terminalleri montaj için hazır



Pilot Kontak : 3/4/5 Kontaktlı (63/125A) Ürünler

Pilot kontakları, Akım taşımak için kullanılan pim ve pim yuvalarından daha kısadır. Bu sayede pilot devresi, ana devre kontakları tamamen ayrılmadan önce devreyi keser, ve birleştirme sırasında akım taşıyan kontaklar tam konumuna ulaştıktan sonra bağlantıyı sağlar. Böylece akım kesme kabiliyeti olmayan fiş ve prizler de besleme devresine kontak verilmiş olur.

Bu kilitleme sistemi, yük altında takmayı ve çekmeyi önler. Pilot kontaklı CEE fiş ve prizler daha uzun faz kontaklarına sahiptir ve parmak dokunuşuna karşı güvenliği garanti etmez.

Pilot kontak uygulaması:

Pilot kontak için ayrı bir kablo çekilmelidir ve yardımcı kontaktöre(devre kesici kumanda düzeneğine) bağlanmalıdır.

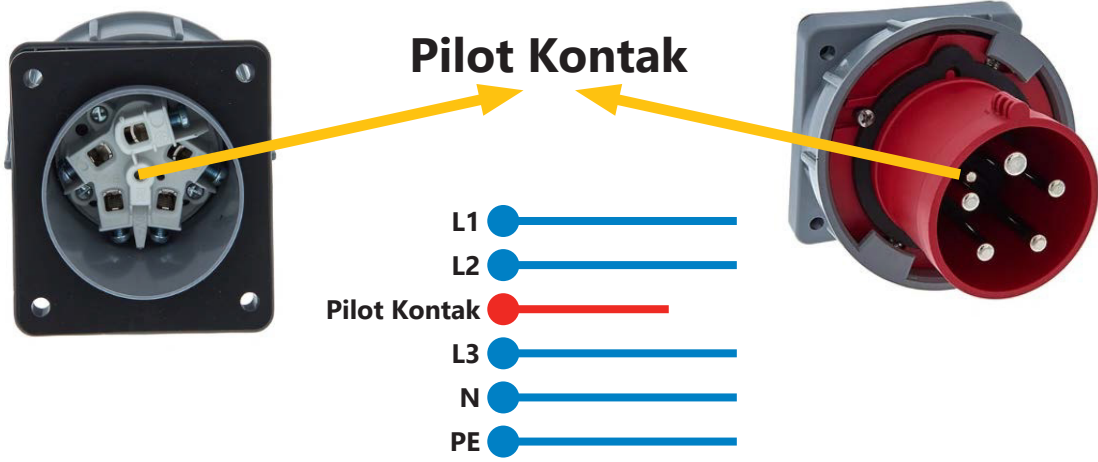

Bağlantı Şekli	Vidalı
Çok Damarlı Kablo Kesiti	1-2,5 mm ²
Tek Damarlı Kablo Kesiti	1-4 mm ²
Kontak Vidaları	100 Ncm
Kontak Vidaları	2A

3x63 A (2P+E) 6h / 50-60 Hz 220-240 V

Ürün Kodu	Tip	Flanş Ölçüsü	Koruma Sınıfı	Kutu Adeti	Birim Fiyatı ₺
406113	Düz Fiş	-	IP44	2	1.610,30
406225	Makine Fişi (Düz)	100x100	IP44	2	1.681,60
406413	Uzatma Prizi	-	IP44	2	2.373,30
406525	Makine Prizi (Eğik)	100x107	IP44	2	1.671,80
406526	Makine Prizi (Düz)	100x100	IP44	2	1.671,80
406621	Duvar Prizi (Eğik Gövdeli)	-	IP44	1	2.556,40

3x63 A (2P+E) 6h / 50-60 Hz 220-240 V

Ürün Kodu	Tip	Flanş Ölçüsü	Koruma Sınıfı	Kutu Adeti	Birim Fiyatı ₺
406114	Düz Fiş	-	IP67	2	1.770,70
406227	Makine Fişi (Düz)	100x100	IP67	2	1.955,30
406228	Makine Fişi (Eğik)	100x112	IP67	2	2.039,60
406318	Duvar Fişi (Eğik Gövdeli)	-	IP67	2	2.741,00
406414	Uzatma Prizi	-	IP67	2	2.417,00
406527	Makine Prizi (Eğik)	100x107	IP67	2	1.905,10
406528	Makine Prizi (Düz)	100x107	IP67	2	1.905,10
406620	Duvar Prizi (Eğik Gövdeli)	-	IP67	1	2.807,50



4x63 A (3P+E) 6h / 50-60 Hz 380-415 V

Ürün Kodu	Tip	Flanş Ölçüsü	Koruma Sınıfı	Kutu Adeti	Birim Fiyatı ₺
406115	Düz Fiş	-	IP44	2	1.537,40
406229	Makine Fişi (Düz)	100x100	IP44	2	1.548,70
406415	Uzatma Prizi	-	IP44	2	2.272,90
406529	Makine Prizi (Eğik)	100x107	IP44	2	1.637,80
406530	Makine Prizi (Düz)	100x107	IP44	2	1.579,50
406628	Duvar Prizi (Eğik Gövdeli)	-	IP44	1	2.574,20



4x63 A (3P+E) 6h / 50-60 Hz 380-415 V

Ürün Kodu	Tip	Flanş Ölçüsü	Koruma Sınıfı	Kutu Adeti	Birim Fiyatı ₺
406116	Düz Fiş	-	IP67	2	1.684,80
406231	Makine Fişi (Düz)	100x100	IP67	2	1.871,10
406232	Makine Fişi (Eğik)	100x112	IP67	2	2.253,40
406320	Duvar Fişi (Eğik Gövdeli)	-	IP67	2	2.841,50
406416	Uzatma Prizi	-	IP67	2	2.357,10
406531	Makine Prizi (Eğik)	100x107	IP67	2	1.905,10
406532	Makine Prizi (Düz)	100x107	IP67	2	1.905,10
406622	Duvar Prizi (Eğik Gövdeli)	-	IP67	1	2.797,70
406676	Interlock Duvar Prizi (Eğik Gövdeli)	-	IP67	1	12.098,20



• 63 A ve 125 A ürünlerimiz pilot kontaklıdır

5x63 A (3P+N+E) 6h / 50-60 Hz 380-415 V

Ürün Kodu	Tip	Flanş Ölçüsü	Koruma Sınıfı	Kutu Adeti	Birim Fiyatı ₺
406117	Düz Fiş	-	IP44	2	1.838,70
406233	Makine Fişi (Düz)	100x100	IP44	2	1.916,50
406417	Uzatma Prizi	-	IP44	2	2.540,20
406533	Makine Prizi (Eğik)	100x107	IP44	2	2.005,60
406534	Makine Prizi (Düz)	100x107	IP44	2	1.963,40
406623	Duvar Prizi (Eğik Gövdeli)	-	IP44	1	2.941,90



5x63 A (3P+N+E) 6h / 50-60 Hz 380-415 V

Ürün Kodu	Tip	Flanş Ölçüsü	Koruma Sınıfı	Kutu Adeti	Birim Fiyatı ₺
406118	Düz Fiş	-	IP67	2	2.172,40
406235	Makine Fişi (Düz)	100x100	IP67	2	2.373,30
406236	Makine Fişi (Eğik)	100x112	IP67	2	2.647,10
406322	Duvar Fişi (Eğik Gövdeli)	-	IP67	2	3.209,20
406418	Uzatma Prizi	-	IP67	2	2.791,30
406535	Makine Prizi (Eğik)	100x107	IP67	2	2.339,30
406536	Makine Prizi (Düz)	100x107	IP67	2	2.339,30
406624	Duvar Prizi (Eğik Gövdeli)	-	IP67	1	3.275,60
406677	Interlock Duvar Prizi (Eğik Gövdeli)	-	IP67	1	12.584,20



• 63 A ve 125 A ürünlerimiz pilot kontaklıdır

4x125 A (3P+E) 6h / 50-60 Hz 380-415 V

Ürün Kodu	Tip	Flanş Ölçüsü	Koruma Sınıfı	Kutu Adeti	Birim Fiyatı ₺
406119	Düz Fiş	-	IP67	2	4.958,80
406237	Makine Fişi (Düz)	120x120	IP67	2	4.947,50
406238	Makine Fişi (Eğik)	120x130	IP67	2	5.653,80
406323	Duvar Fişi (Eğik Gövdeli)	-	IP67	1	6.672,80
406419	Uzatma Prizi	-	IP67	2	5.077,10
406537	Makine Prizi (Eğik)	114x114	IP67	2	5.077,10
406538	Makine Prizi (Düz)	120x120	IP67	2	4.882,70
406625	Duvar Prizi (Eğik Gövdeli)	-	IP67	1	6.444,40



5x125 A (3P+N+E) 6h / 50-60 Hz 380-415 V

Ürün Kodu	Tip	Flanş Ölçüsü	Koruma Sınıfı	Kutu Adeti	Birim Fiyatı ₺
406120	Düz Fiş	-	IP67	2	5.012,30
406239	Makine Fişi (Düz)	120x120	IP67	2	4.979,90
406240	Makine Fişi (Eğik)	120x130	IP67	2	5.901,70
406324	Duvar Fişi (Eğik Gövdeli)	-	IP67	2	6.836,40
406420	Uzatma Prizi	-	IP67	2	5.213,20
406539	Makine Prizi (Eğik)	114x114	IP67	2	5.012,30
406540	Makine Prizi (Düz)	120x120	IP67	2	4.963,70
406626	Duvar Prizi (Eğik Gövdeli)	-	IP67	1	6.672,80



63 A ve 125 A ürünlerimiz pilot kontaklıdır

Vidalı Bağlantı

3x16 A (2P+E) 4h 110 V

Ürün Kodu	Tip	Koruma Sınıfı	Kutu Adeti	Birim Fiyatı ₺
406121V	Düz Fiş	IP44	10	288,40
406541V	Makine Prizi (Eğik)	IP44	10	358,00
406421V	Uzatma Prizi	IP44	10	390,40
406627V	Duvar Prizi (Eğik Gövdeli)	IP44	10	669,10
406122V	Düz Fiş	IP67	10	406,60
406542V	Makine Prizi (Eğik)	IP67	10	526,50
406422V	Uzatma Prizi	IP67	10	562,10

Vidalı Bağlantı

4x16 A (3P+E) 4h 110 V

Ürün Kodu	Tip	Koruma Sınıfı	Kutu Adeti	Birim Fiyatı ₺
406123V	Düz Fiş	IP44	10	362,90
406543V	Makine Prizi (Eğik)	IP44	10	452,00
406423V	Uzatma Prizi	IP44	10	474,70
406124V	Düz Fiş	IP67	10	487,60
406544V	Makine Prizi (Eğik)	IP67	10	646,40
406424V	Uzatma Prizi	IP67	10	691,70

Vidalı Bağlantı

3x32 A (2P+E) 4h 110 V

Ürün Kodu	Tip	Koruma Sınıfı	Kutu Adeti	Birim Fiyatı ₺
406125V	Düz Fiş	IP44	10	484,40
406545V	Makine Prizi (Eğik)	IP44	10	523,30
406425V	Uzatma Prizi	IP44	10	578,30
406126V	Düz Fiş	IP67	10	607,50
406546V	Makine Prizi (Eğik)	IP67	10	678,80
406426V	Uzatma Prizi	IP67	10	753,30

Vidalı Bağlantı

4x32 A (3P+E) 4h 110 V

Ürün Kodu	Tip	Koruma Sınıfı	Kutu Adeti	Birim Fiyatı ₺
406127V	Düz Fiş	IP44	10	490,90
406547V	Makine Prizi (Eğik)	IP44	10	578,30
406427V	Uzatma Prizi	IP44	10	646,40
406128V	Düz Fiş	IP67	10	636,70
406548V	Makine Prizi (Eğik)	IP67	10	746,80
406428V	Uzatma Prizi	IP67	10	785,70



Vidalı Bağlantı

2x16 A (2P) 24 V

Ürün Kodu	Tip	Koruma Sınıfı	Kutu Adeti	Birim Fiyatı ₺
406132V	Düz Fiş	IP44	10	516,80
406551V	Makine Prizi (Düz)	IP44	10	549,20
406431V	Uzatma Prizi	IP44	10	630,20
406703V	Üçlü Priz (Dağıtım Kutulu)	IP44	10	3.097,40
406133V	Düz Fiş	IP67	10	630,20
406552V	Makine Prizi (Düz)	IP67	10	808,40
406432V	Uzatma Prizi	IP67	10	808,40

Vidalı Bağlantı

3x16A (3P) 24 V

Ürün Kodu	Tip	Koruma Sınıfı	Kutu Adeti	Birim Fiyatı ₺
406134V	Düz Fiş	IP44	10	571,90
406553V	Makine Prizi (Düz)	IP44	10	597,80
406433V	Uzatma Prizi	IP44	10	685,30
406130V	Düz Fiş	IP67	10	735,50
406549V	Makine Prizi (Düz)	IP67	10	816,50
406429V	Uzatma Prizi	IP67	10	865,10

Vidalı Bağlantı

2x32A (2P) 24 V

Ürün Kodu	Tip	Koruma Sınıfı	Kutu Adeti	Birim Fiyatı ₺
406135V	Düz Fiş	IP44	10	610,70
406554V	Makine Prizi (Düz)	IP44	10	623,70
406434V	Uzatma Prizi	IP44	10	727,40
406136V	Düz Fiş	IP67	10	873,20
406555V	Makine Prizi (Düz)	IP67	10	884,50
406435V	Uzatma Priz	IP67	10	1.033,60

Vidalı Bağlantı

3x32A (3P) 24 V

Ürün Kodu	Tip	Koruma Sınıfı	Kutu Adeti	Birim Fiyatı ₺
406137V	Düz Fiş	IP44	10	678,80
406556V	Makine Prizi (Düz)	IP44	10	695,00
406436V	Uzatma Prizi	IP44	10	792,20
406138V	Düz Fiş	IP67	10	879,70
406557V	Makine Prizi (Düz)	IP67	10	942,80
406437V	Uzatma Prizi	IP67	10	1.104,80



INTERLOCKED DUVAR PRİZLERİ

Renkli Anahtar İşaretleme

- Yeşil: Kapat
- Kırmızı: Açık

Sabitlenme Noktası

Esktra sabitleme elemanı pano montajı için.

Kilitleme Sistemi

Yeni iyileştirilmiş mekanik kilitleme sistemi.

Yeni Kapak Tasarımı

Modern Tasarım.

Yeni Anahtar Tasarımı

Ergonomik şekil,
Kolay kilitlenebilir.

Yerden Tasarruflu Gövde Tasarımı

Aynı boyutlarda farklı versiyonlar.



Avantajlar:

- Kompakt Tasarım
- Küçük boyutu ile yerden tasarruf
- Ekipmanlar yukardaki kısımda monte edilmiştir
- Kullanım için hazır; ürün kablo montajlıdır
- Kolay kilitlenebilir
- Mekanik kilitleme sistemi: fiş prize takıldıktan sonra anahtarın kırmızı pozisyona gelmesiyle fiş kilitlenir. Anahtarı kapattıktan ve fişi çıkarttıktan sonra anahtar kilitlenir
- Renkli aç kapa işaretleme.



Teknik Veriler:

- Interlocked anahtarlı priz, duvar ve makine yüzeylerinde uygulanabilir
- 16A ve 32A; 3-4-5 Kutuplu
- IP44 ve 67
- AÇ/KAPA anahtarı EN60947-3: AC22A; 10 kA
- Geniş bağlantı yeri
- Gövde darbeye dayanıklı termoplastken yapılmıştır
- EN60309 ve ÖVE standartlarına uygun üretilmiştir.

Sigorta yuvalı Interlocked duvar prizler:

- Uzun versiyon (340mm), 5 sigorta modülü için uygundur
- Sigorta yuvası yukardan kolay erişebilir
- Sigorta ray montajlı, EN50022 tüm modüller için uygundur
- Ürün kullanıma hazırdır, kablo montajlıdır.



400V INTERLOCKED DUVAR PRİZLERİ

Ürün Kodu	Tip	Koruma Sınıfı	h	Kutu Adeti	Birim Fiyatı ₺
40761146k	4x16A. Interlocked Duvar Prizi	IP44	6	1	3.858,80
40761156k	5x16A. Interlocked Duvar Prizi	IP44	6	1	3.941,50
40761246k	4x32A. Interlocked Duvar Prizi	IP44	6	1	3.876,70
40761256k	5x32A. Interlocked Duvar Prizi	IP44	6	1	4.071,10
407611426k	4x16A. Interlocked Duvar Prizi	IP67	6	1	4.685,00
407611526k	5x16A. Interlocked Duvar Prizi	IP67	6	1	4.845,40
407612426k	4x32A. Interlocked Duvar Prizi	IP67	6	1	4.780,60
407612526k	5x32A. Interlocked Duvar Prizi	IP67	6	1	5.007,40

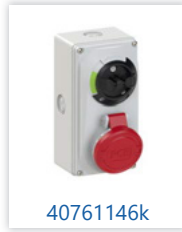

40761146k

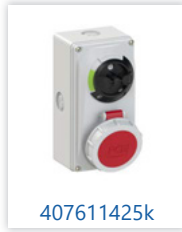

407611425k

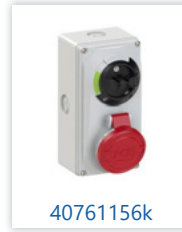

40761156k

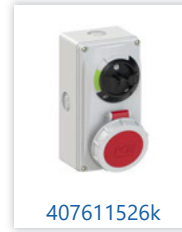

407611526k

230V INTERLOCKED DUVAR PRİZLERİ

Ürün Kodu	Tip	Koruma Sınıfı	h	Kutu Adeti	Birim Fiyatı ₺
40761136k	3x16A. Interlocked Duvar Prizi	IP44	6	1	3.554,30
40761236k	3x32A. Interlocked Duvar Prizi	IP44	6	1	3.779,50
407611326k	3x16A. Interlocked Duvar Prizi	IP67	6	1	4.425,80
407612326k	3x32A. Interlocked Duvar Prizi	IP67	6	1	4.620,20



40761136k



407611326k



40761236k



407612326k

- Kablo Girişi: Kısa kenar: 2 x M25/M32 (M20/M25), Uzun kenar: 2 x M20/M25

400V - Modül Sayısı: 5 SİGORTA YUVALI INTERLOCKED DUVAR PRİZLERİ

Ürün Kodu	Tip	Koruma Sınıfı	h	Kutu Adeti	Birim Fiyatı ₺
40776146	4x16A. InterlockedDuvar Prizi (Sigorta Yuvalı/Sigorta Dahil değildir)	IP44	6	1	5.234,20
40776156	5x16A. InterlockedDuvar Prizi (Sigorta Yuvalı/Sigorta Dahil değildir)	IP44	6	1	5.556,60
40776246	4x32A. InterlockedDuvar Prizi (Sigorta Yuvalı/Sigorta Dahil değildir)	IP44	6	1	5.329,80
40776256	5x32A. InterlockedDuvar Prizi (Sigorta Yuvalı/Sigorta Dahil değildir)	IP44	6	1	5.621,40
407761426	4x16A. InterlockedDuvar Prizi (Sigorta Yuvalı/Sigorta Dahil değildir)	IP67	6	1	6.041,00
407761526	5x16A. InterlockedDuvar Prizi (Sigorta Yuvalı/Sigorta Dahil değildir)	IP67	6	1	6.300,20
407762426	4x32A. InterlockedDuvar Prizi (Sigorta Yuvalı/Sigorta Dahil değildir)	IP67	6	1	6.138,20
407762526	5x32A. InterlockedDuvar Prizi (Sigorta Yuvalı/Sigorta Dahil değildir)	IP67	6	1	6.397,40

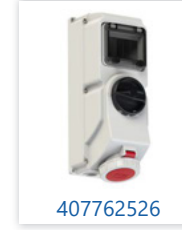
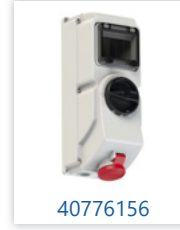
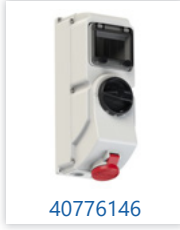

CEE Norm
Fiş ve Prizler

230V - Modül Sayısı: 5 SİGORTA YUVALI INTERLOCKED DUVAR PRİZLERİ

Ürün Kodu	Tip	Koruma Sınıfı	h	Kutu Adeti	Birim Fiyatı ₺
40776136	3x16A. InterlockedDuvar Prizi(Sigorta Yuvalı/Sigorta Dahil değildir)	IP44	6	1	4.910,20
40776236	3x32A. InterlockedDuvar Prizi (Sigorta Yuvalı/Sigorta Dahil değildir)	IP44	6	1	5.072,20
407761326	3x16A. InterlockedDuvar Prizi(Sigorta Yuvalı/Sigorta Dahil değildir)	IP67	6	1	5.718,60
407762326	3x32A. InterlockedDuvar Prizi (Sigorta Yuvalı/Sigorta Dahil değildir)	IP67	6	1	5.880,60



- Kablo Girişi: Arka 2 x M25, Ön : 2 x M25

Hızlı Bağlantı

3x16 A (2P+E) 6h /50-60 Hz 220-240 V

Ürün Kodu	Tip	Koruma Sınıfı	Kutu Adeti	Birim Fiyatı ₺
T2126	Düz Fiş	IP44	10	288,40
T28111	Makine Fişi (Düz)	IP44	10	332,10
T27401	Makine Fişi (Eğik)	IP44	10	383,90
T24423	Duvar Fişi (Eğik Gövdeli)	IP44	10	588,10
T3126	Uzatma Prizi	IP44	10	400,10
T12772	Makine Prizi (Eğik)	IP44	10	400,10
T13668	Makine Prizi (Düz)	IP44	10	403,40
T11895	Duvar Prizi (Eğik Gövdeli)	IP44	10	665,80

Vidalı Bağlantı

3x16 A (2P+E) 6h /50-60 Hz 220-240 V

Ürün Kodu	Tip	Koruma Sınıfı	Kutu Adeti	Birim Fiyatı ₺
T2126V	Düz Fiş	IP44	10	262,40
T28111V	Makine Fişi (Düz)	IP44	10	327,20
T27401V	Makine Fişi (Eğik)	IP44	10	364,50
T24423V	Duvar Fişi (Eğik Gövdeli)	IP44	10	516,80
T3126V	Uzatma Prizi	IP44	10	358,00
T12772V	Makine Prizi (Eğik)	IP44	10	351,50
T13668V	Makine Prizi (Düz)	IP44	10	358,00
T11895V	Duvar Prizi (Eğik Gövdeli)	IP44	10	568,60

Vidalı Bağlantı

3x16 A (2P+E) 6h /50-60 Hz 220-240 V

Ürün Kodu	Tip	Koruma Sınıfı	Kutu Adeti	Birim Fiyatı ₺
T210389V	Düz Fiş	IP67	10	403,40
T28063V	Makine Fişi (Düz)	IP67	10	533,00
T27283V	Makine Fişi (Eğik)	IP67	10	562,10
T24444V	Duvar Fişi (Eğik Gövdeli)	IP67	10	792,20
T310150V	Uzatma Prizi	IP67	10	539,50
T12826V	Makine Prizi (Eğik)	IP67	10	520,00
T13720V	Makine Prizi (Düz)	IP67	10	523,30
T1133V	Duvar Prizi (Eğik Gövdeli)	IP67	10	844,00



Hızlı Bağlantı

4x16 A (3P+E) 6h /50-60 Hz 380-415 V

Ürün Kodu	Tip	Koruma Sınıfı	Kutu Adeti	Birim Fiyatı ₺
T2130	Düz Fiş	IP44	10	346,70
T28112	Makine Fişi (Düz)	IP44	10	422,80
T27402	Makine Fişi (Eğik)	IP44	10	461,70
T24392	Duvar Fişi (Eğik Gövdeli)	IP44	10	578,30
T3130	Uzatma Prizi	IP44	10	494,10
T12753	Makine Prizi (Eğik)	IP44	10	432,50
T13693	Makine Prizi (Düz)	IP44	10	442,30
T11905	Duvar Prizi (Eğik Gövdeli)	IP44	10	672,30

Vidalı Bağlantı

4x16 A (3P+E) 6h /50-60 Hz 380-415 V

Ürün Kodu	Tip	Koruma Sınıfı	Kutu Adeti	Birim Fiyatı ₺
T2130V	Düz Fiş	IP44	10	311,00
T28112V	Makine Fişi (Düz)	IP44	10	387,20
T27402V	Makine Fişi (Eğik)	IP44	10	432,50
T24392V	Duvar Fişi (Eğik Gövdeli)	IP44	10	510,30
T3130V	Uzatma Prizi	IP44	10	426,10
T12753V	Makine Prizi (Eğik)	IP44	10	400,10
T13693V	Makine Prizi (Düz)	IP44	10	400,10
T11905V	Duvar Prizi (Eğik Gövdeli)	IP44	10	643,10

Vidalı Bağlantı

4x16 A (3P+E) 6h /50-60 Hz 380-415 V

Ürün Kodu	Tip	Koruma Sınıfı	Kutu Adeti	Birim Fiyatı ₺
T210524V	Düz Fiş	IP67	10	311,00
T28165V	Makine Fişi (Düz)	IP67	10	387,20
T27403V	Makine Fişi (Eğik)	IP67	10	432,50
T24528V	Duvar Fişi (Eğik Gövdeli)	IP67	10	510,30
T310280V	Uzatma Prizi	IP67	10	426,10
T120138V	Makine Prizi (Eğik)	IP67	10	400,10
T13739V	Makine Prizi (Düz)	IP67	10	400,10
T1137V	Duvar Prizi (Eğik Gövdeli)	IP67	10	643,10



Hızlı Bağlantı

5x16 A (3P+N+E) 6h / 50-60 Hz 380-415 V

Ürün Kodu	Tip	Koruma Sınıfı	Kutu Adeti	Birim Fiyatı ₺
T2136	Düz Fiş	IP44	10	435,80
T282001	Makine Fişi (Düz)	IP44	10	529,70
T27404	Makine Fişi (Eğik)	IP44	10	581,60
T242001	Duvar Fişi (Eğik Gövdeli)	IP44	10	698,20
T3136	Uzatma Prizi	IP44	10	581,60
T12757	Makine Prizi (Eğik)	IP44	10	523,30
T132001	Makine Prizi (Düz)	IP44	10	533,00
T112001	Duvar Prizi (Eğik Gövdeli)	IP44	10	753,30
T11909	Duvar Prizi (İlave Kablo Çıkışı)	IP44	10	839,20
T107	Kombi	IP44	10	1.786,90
T1010	Kombi (Kablolu)	IP44	10	2.616,30
T1411	Sıva altı Priz	IP44	10	2.206,40
T1186	Sıva üstü Priz	IP44	10	2.739,40

CEE Norm
Fiş ve Prizler

Vidalı Bağlantı

5x16 A (3P+N+E) 6h / 50-60 Hz 380-415 V

Ürün Kodu	Tip	Koruma Sınıfı	Kutu Adeti	Birim Fiyatı ₺
T2136V	Düz Fiş	IP44	10	377,50
T282001V	Makine Fişi (Düz)	IP44	10	507,10
T27404V	Makine Fişi (Eğik)	IP44	10	549,20
T242001V	Duvar Fişi (Eğik Gövdeli)	IP44	10	652,90
T3136V	Uzatma Prizi	IP44	10	529,70
T12757V	Makine Prizi (Eğik)	IP44	10	481,10
T132001V	Makine Prizi (Düz)	IP44	10	490,90
T112001V	Duvar Prizi (Eğik Gövdeli)	IP44	10	707,90

Vidalı Bağlantı

5x16 A (3P+N+E) 6h / 50-60 Hz 380-415 V

Ürün Kodu	Tip	Koruma Sınıfı	Kutu Adeti	Birim Fiyatı ₺
T210390V	Düz Fiş	IP67	10	545,90
T28066V	Makine Fişi (Düz)	IP67	10	675,50
T27284V	Makine Fişi (Eğik)	IP67	10	730,60
T24445V	Duvar Fişi (Eğik Gövdeli)	IP67	10	1.027,10
T310151V	Uzatma Prizi	IP67	10	688,50
T120139V	Makine Prizi (Eğik)	IP67	10	646,40
T13745V	Makine Prizi (Düz)	IP67	10	646,40
T1143V	Duvar Prizi (Eğik Gövdeli)	IP67	10	949,30
T2251V	Faz Dönüştürücü Fiş	IP67	10	2.420,30



Hızlı Bağlantı

3x32 A (2P+E) 6h /50-60 Hz 220-240 V

Ürün Kodu	Tip	Koruma Sınıfı	Kutu Adeti	Birim Fiyatı ₺
T2138	Düz Fiş	IP44	10	484,40
T28010	Makine Fişi (Düz)	IP44	10	552,40
T27405	Makine Fişi (Eğik)	IP44	10	575,10
T24402	Duvar Fişi (Eğik Gövdeli)	IP44	10	788,90
T3138	Uzatma Prizi	IP44	10	604,30
T12761	Makine Prizi (Eğik)	IP44	10	539,50
T13703	Makine Prizi (Düz)	IP44	10	552,40
T11919	Duvar Prizi (Eğik Gövdeli)	IP44	10	879,70

Vidalı Bağlantı

3x32 A (2P+E) 6h /50-60 Hz 220-240 V

Ürün Kodu	Tip	Koruma Sınıfı	Kutu Adeti	Birim Fiyatı ₺
T2138V	Düz Fiş	IP44	10	448,70
T28010V	Makine Fişi (Düz)	IP44	10	507,10
T27405V	Makine Fişi (Eğik)	IP44	10	533,00
T24402V	Duvar Fişi (Eğik Gövdeli)	IP44	10	737,10
T3138V	Uzatma Prizi	IP44	10	568,60
T12761V	Makine Prizi (Eğik)	IP44	10	497,30
T13703V	Makine Prizi (Düz)	IP44	10	503,80
T11919V	Duvar Prizi (Eğik Gövdeli)	IP44	10	821,30

Vidalı Bağlantı

3x32 A (2P+E) 6h /50-60 Hz 220-240 V

Ürün Kodu	Tip	Koruma Sınıfı	Kutu Adeti	Birim Fiyatı ₺
T210525V	Düz Fiş	IP67	10	565,40
T28166V	Makine Fişi (Düz)	IP67	10	665,80
T27406V	Makine Fişi (Eğik)	IP67	10	707,90
T24529V	Duvar Fişi (Eğik Gövdeli)	IP67	10	981,70
T310281V	Uzatma Prizi	IP67	10	724,10
T120140V	Makine Prizi (Eğik)	IP67	10	662,60
T13750V	Makine Prizi (Düz)	IP67	10	669,10
T1145V	Duvar Prizi (Eğik Gövdeli)	IP67	10	1.017,40



Hızlı Bağlantı

4x32 A (3P+E) 6h / 50-60 Hz 380-415 V

Ürün Kodu	Tip	Koruma Sınıfı	Kutu Adeti	Birim Fiyatı ₺
T2142	Düz Fiş	IP44	10	497,30
T28012	Makine Fişi (Düz)	IP44	10	597,80
T27407	Makine Fişi (Eğik)	IP44	10	652,90
T24405	Duvar Fişi (Eğik Gövdeli)	IP44	10	853,70
T3142	Uzatma Prizi	IP44	10	675,50
T12764	Makine Prizi (Eğik)	IP44	10	617,20
T13710	Makine Prizi (Düz)	IP44	10	620,50
T11922	Duvar Prizi (Eğik Gövdeli)	IP44	10	913,70

Vidalı Bağlantı

4x32 A (3P+E) 6h / 50-60 Hz 380-415 V

Ürün Kodu	Tip	Koruma Sınıfı	Kutu Adeti	Birim Fiyatı ₺
T2142V	Düz Fiş	IP44	10	448,70
T28012V	Makine Fişi (Düz)	IP44	10	552,40
T27407V	Makine Fişi (Eğik)	IP44	10	588,10
T24405V	Duvar Fişi (Eğik Gövdeli)	IP44	10	811,60
T3142V	Uzatma Prizi	IP44	10	591,30
T12764V	Makine Prizi (Eğik)	IP44	10	552,40
T13710V	Makine Prizi (Düz)	IP44	10	555,70
T11922V	Duvar Prizi (Eğik Gövdeli)	IP44	10	853,70

Vidalı Bağlantı

4x32 A (3P+E) 6h / 50-60 Hz 380-415 V

Ürün Kodu	Tip	Koruma Sınıfı	Kutu Adeti	Birim Fiyatı ₺
T210522V	Düz Fiş	IP67	10	636,70
T28167V	Makine Fişi (Düz)	IP67	10	688,50
T27408V	Makine Fişi (Eğik)	IP67	10	730,60
T24530V	Duvar Fişi (Eğik Gövdeli)	IP67	10	1.014,10
T310282V	Uzatma Prizi	IP67	10	756,50
T120141V	Makine Prizi (Eğik)	IP67	10	717,70
T13756V	Makine Prizi (Düz)	IP67	10	724,10
T1149V	Duvar Prizi (Eğik Gövdeli)	IP67	10	1.014,10



Hızlı Bağlantı

5x32 A (3P+N+E) 6h /50-60 Hz 380-415 V

Ürün Kodu	Tip	Koruma Sınıfı	Kutu Adeti	Birim Fiyatı ₺
T2148	Düz Fiş	IP44	10	565,40
T282002	Makine Fişi (Düz)	IP44	10	636,70
T27409	Makine Fişi (Eğik)	IP44	10	707,90
T242002	Duvar Fişi (Eğik Gövdeli)	IP44	10	916,90
T3148	Uzatma Prizi	IP44	10	720,90
T12768	Makine Prizi (Eğik)	IP44	10	662,60
T132002	Makine Prizi (Düz)	IP44	10	678,80
T112002	Duvar Prizi (Eğik Gövdeli)	IP44	10	994,70
T108	Kombi	IP44	10	2.362,00
T142	Sıva Altı Priz	IP44	10	2.559,60
T11190	Sıva Üstü Priz	IP44	10	5.414,00

Vidalı Bağlantı

5x32 A (3P+N+E) 6h /50-60 Hz 380-415 V

Ürün Kodu	Tip	Koruma Sınıfı	Kutu Adeti	Birim Fiyatı ₺
T2148V	Düz Fiş	IP44	10	520,00
T282002V	Makine Fişi (Düz)	IP44	10	597,80
T27409V	Makine Fişi (Eğik)	IP44	10	636,70
T242002V	Duvar Fişi (Eğik Gövdeli)	IP44	10	873,20
T3148V	Uzatma Prizi	IP44	10	636,70
T12768V	Makine Prizi (Eğik)	IP44	10	626,90
T132002V	Makine Prizi (Düz)	IP44	10	617,20
T112002V	Duvar Prizi (Eğik Gövdeli)	IP44	10	939,60

Vidalı Bağlantı

5x32 A (3P+N+E) 6h /50-60 Hz 380-415 V

Ürün Kodu	Tip	Koruma Sınıfı	Kutu Adeti	Birim Fiyatı ₺
T210388V	Düz Fiş	IP67	10	685,30
T28067V	Makine Fişi (Düz)	IP67	10	785,70
T27285V	Makine Fişi (Eğik)	IP67	10	814,90
T24446V	Duvar Fişi (Eğik Gövdeli)	IP67	10	1.101,60
T310149V	Uzatma Prizi	IP67	10	827,80
T120142V	Makine Prizi (Eğik)	IP67	10	792,20
T13762V	Makine Prizi (Düz)	IP67	10	792,20
T1155V	Duvar Prizi (Eğik Gövdeli)	IP67	10	1.124,30
T2252V	Faz Dönüştürücü Fiş	IP67	10	2.613,10



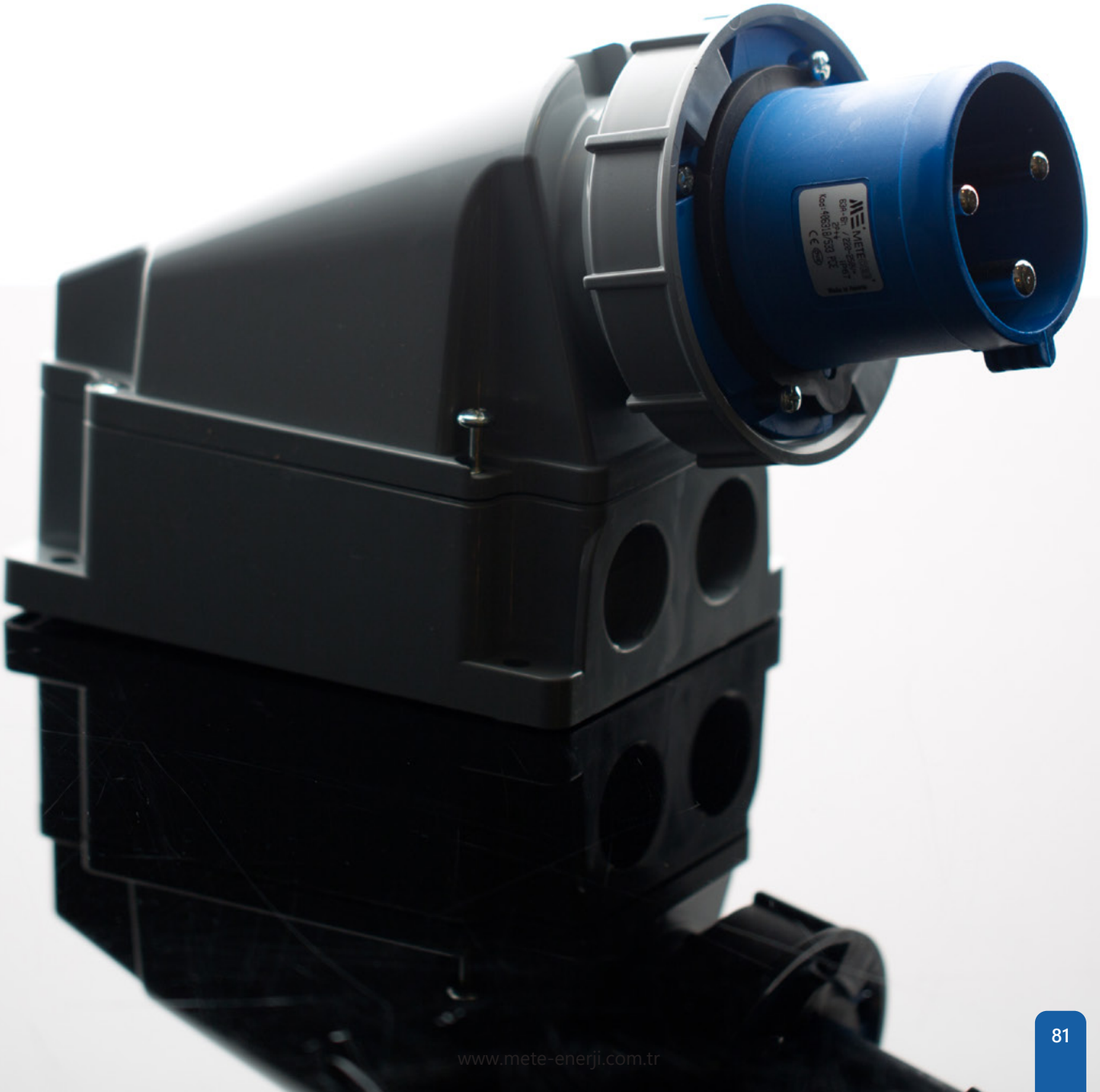

3x63 A (2P+E) 6h / 50-60 Hz 220-240 V

Ürün Kodu	Tip	Koruma Sınıfı	Kutu Adeti	Birim Fiyatı ₺
T210037	Düz Fiş	IP44	5	1.901,90
T28162	Makine Fişi (Düz)	IP44	5	1.935,90
T27416	Makine Fişi (Eğik)	IP44	5	1.895,40
T24548	Duvar Fişi (Eğik Gövdeli)	IP44	5	2.757,20
T3173107	Uzatma Prizi	IP44	5	2.517,50
T1201817	Makine Prizi (Eğik)	IP44	5	1.814,40
T1300567	Makine Prizi (Düz)	IP44	5	1.901,90
T1103187	Duvar Prizi (Eğik Gövdeli)	IP44	5	2.938,70



3x63 A (2P+E) 6h / 50-60 Hz 220-240 V

Ürün Kodu	Tip	Koruma Sınıfı	Kutu Adeti	Birim Fiyatı ₺
T210038	Düz Fiş	IP67	5	2.096,30
T28168	Makine Fişi (Düz)	IP67	5	2.250,20
T27417	Makine Fişi (Eğik)	IP67	5	2.349,00
T24556	Duvar Fişi (Eğik Gövdeli)	IP67	5	3.235,10
T3173207	Uzatma Prizi	IP67	5	2.684,30
T1201907	Makine Prizi (Eğik)	IP67	5	2.031,50
T1300647	Makine Prizi (Düz)	IP67	5	2.031,50
T1103407	Duvar Prizi (Eğik Gövdeli)	IP67	5	3.197,90



• 63 A ve 125 A ürünlerimiz pilot kontaklıdır

4x63 A (3P+E) 6h /50-60 Hz 380-415 V

Ürün Kodu	Tip	Koruma Sınıfı	Kutu Adeti	Birim Fiyatı ₺
T210033	Düz Fiş	IP44	5	2.028,20
T28163	Makine Fişi (Düz)	IP44	5	2.015,30
T27410	Makine Fişi (Eğik)	IP44	5	2.131,90
T24338	Duvar Fişi (Eğik Gövdeli)	IP44	5	3.048,80
T31727	Uzatma Prizi	IP44	5	2.864,20
T120143	Makine Prizi (Eğik)	IP44	5	1.982,90
T130032	Makine Prizi (Düz)	IP44	5	1.952,10
T110223	Duvar Prizi (Eğik Gövdeli)	IP44	5	3.194,60

4x63 A (3P+E) 6h /50-60 Hz 380-415 V

Ürün Kodu	Tip	Koruma Sınıfı	Kutu Adeti	Birim Fiyatı ₺
T210034	Düz Fiş	IP67	5	2.323,10
T28169	Makine Fişi (Düz)	IP67	5	2.342,50
T27411	Makine Fişi (Eğik)	IP67	5	2.373,30
T24545	Duvar Fişi (Eğik Gövdeli)	IP67	5	3.630,40
T31728	Uzatma Prizi	IP67	5	2.980,80
T120144	Makine Prizi (Eğik)	IP67	5	2.235,60
T130033	Makine Prizi (Düz)	IP67	5	2.235,60
T110224	Duvar Prizi (Eğik Gövdeli)	IP67	5	3.466,80



- 63 A ve 125 A ürünlerimiz pilot kontaklıdır

5x63 A (3P+N+E) 6h / 50-60 Hz 380-415 V

Ürün Kodu	Tip	Koruma Sınıfı	Kutu Adeti	Birim Fiyatı ₺
T210523	Düz Fiş	IP44	5	2.379,80
T28164	Makine Fişi (Düz)	IP44	5	2.486,70
T27412	Makine Fişi (Eğik)	IP44	5	2.493,20
T24134	Duvar Fişi (Eğik Gövdeli)	IP44	5	3.419,80
T31463	Uzatma Prizi	IP44	5	3.426,30
T120145	Makine Prizi (Eğik)	IP44	5	2.511,00
T130034	Makine Prizi (Düz)	IP44	5	2.511,00
T110225	Duvar Prizi (Eğik Gövdeli)	IP44	5	3.486,20



5x63 A (3P+N+E) 6h / 50-60 Hz 380-415 V

Ürün Kodu	Tip	Koruma Sınıfı	Kutu Adeti	Birim Fiyatı ₺
T210526	Düz Fiş	IP67	5	2.643,80
T28170	Makine Fişi (Düz)	IP67	5	2.778,30
T27413	Makine Fişi (Eğik)	IP67	5	2.763,70
T24531	Duvar Fişi (Eğik Gövdeli)	IP67	5	3.773,00
T31462	Uzatma Prizi	IP67	5	3.573,70
T120146	Makine Prizi (Eğik)	IP67	5	2.660,00
T13104	Makine Prizi (Düz)	IP67	5	2.703,80
T110226	Duvar Prizi (Eğik Gövdeli)	IP67	5	3.936,60



• 63 A ve 125 A ürünlerimiz pilot kontaklıdır

4x125 A (3P+E) 6h /50-60 Hz 380-415 V

Ürün Kodu	Tip	Koruma Sınıfı	Kutu Adeti	Birim Fiyatı ₺
T2195	Düz Fiş	IP67	5	6.076,60
T2861	Makine Fişi (Düz)	IP67	5	6.290,50
T2740	Makine Fişi (Eğik)	IP67	5	6.347,20
T24200	Duvar Fişi (Eğik Gövdeli)	IP67	5	7.520,00
T3195	Uzatma Prizi	IP67	5	6.250,00
T12104	Makine Prizi (Eğik)	IP67	5	5.938,90
T13447	Makine Prizi (Düz)	IP67	5	5.938,90
T11441	Duvar Prizi (Eğik Gövdeli)	IP67	5	7.554,10

5x125 A (3P+N+E) 6h /50-60 Hz 380-415 V

Ürün Kodu	Tip	Koruma Sınıfı	Kutu Adeti	Birim Fiyatı ₺
T2199	Düz Fiş	IP67	5	6.410,30
T2876	Makine Fişi (Düz)	IP67	5	6.671,20
T2744	Makine Fişi (Eğik)	IP67	5	6.630,70
T24202	Duvar Fişi (Eğik Gövdeli)	IP67	5	8.044,90
T3199	Uzatma Prizi	IP67	5	6.598,30
T12108	Makine Prizi (Eğik)	IP67	5	6.206,20
T13451	Makine Prizi (Düz)	IP67	5	6.206,20
T11447	Duvar Prizi (Eğik Gövdeli)	IP67	5	8.072,50



- 63 A ve 125 A ürünlerimiz pilot kontaklıdır

Vidalı Bağlantı

3x16 A (2P+E) 4h 110 V

Ürün Kodu	Tip	Koruma Sınıfı	Kutu Adeti	Birim Fiyatı ₺
T2125	Düz Fiş	IP44	10	362,90
T12748	Makine Prizi (Eğik)	IP44	10	439,00
T3125	Uzatma Prizi	IP44	10	477,90
T11912	Duvar Prizi (Eğik Gövdeli)	IP44	10	839,20
T21237	Düz Fiş	IP67	10	562,10
T12825	Makine Prizi (Eğik)	IP67	10	724,10
T31298	Uzatma Prizi	IP67	10	763,00

Vidalı Bağlantı

4x16 A (3P+E) 4h 110 V

Ürün Kodu	Tip	Koruma Sınıfı	Kutu Adeti	Birim Fiyatı ₺
T2128	Düz Fiş	IP44	10	439,00
T12862	Makine Prizi (Eğik)	IP44	10	545,90
T3128	Uzatma Prizi	IP44	10	597,80
T21403	Düz Fiş	IP67	10	597,80
T12831	Makine Prizi (Eğik)	IP67	10	805,10
T31301	Uzatma Prizi	IP67	10	865,10

Vidalı Bağlantı

3x32 A (2P+E) 4h 110 V

Ürün Kodu	Tip	Koruma Sınıfı	Kutu Adeti	Birim Fiyatı ₺
T2137	Düz Fiş	IP44	10	597,80
T12760	Makine Prizi (Eğik)	IP44	10	665,80
T3137	Uzatma Prizi	IP44	10	724,10
T21408	Düz Fiş	IP67	10	733,90
T12843	Makine Prizi (Eğik)	IP67	10	839,20
T31307	Uzatma Prizi	IP67	10	926,60

Vidalı Bağlantı

4x32 A (3P+E) 4h 110 V

Ürün Kodu	Tip	Koruma Sınıfı	Kutu Adeti	Birim Fiyatı ₺
T2140	Düz Fiş	IP44	10	620,50
T12870	Makine Prizi (Eğik)	IP44	10	737,10
T3140	Uzatma Prizi	IP44	10	805,10
T21410	Düz Fiş	IP67	10	763,00
T12846	Makine Prizi (Eğik)	IP67	10	910,40
T31309	Uzatma Prizi	IP67	10	946,10



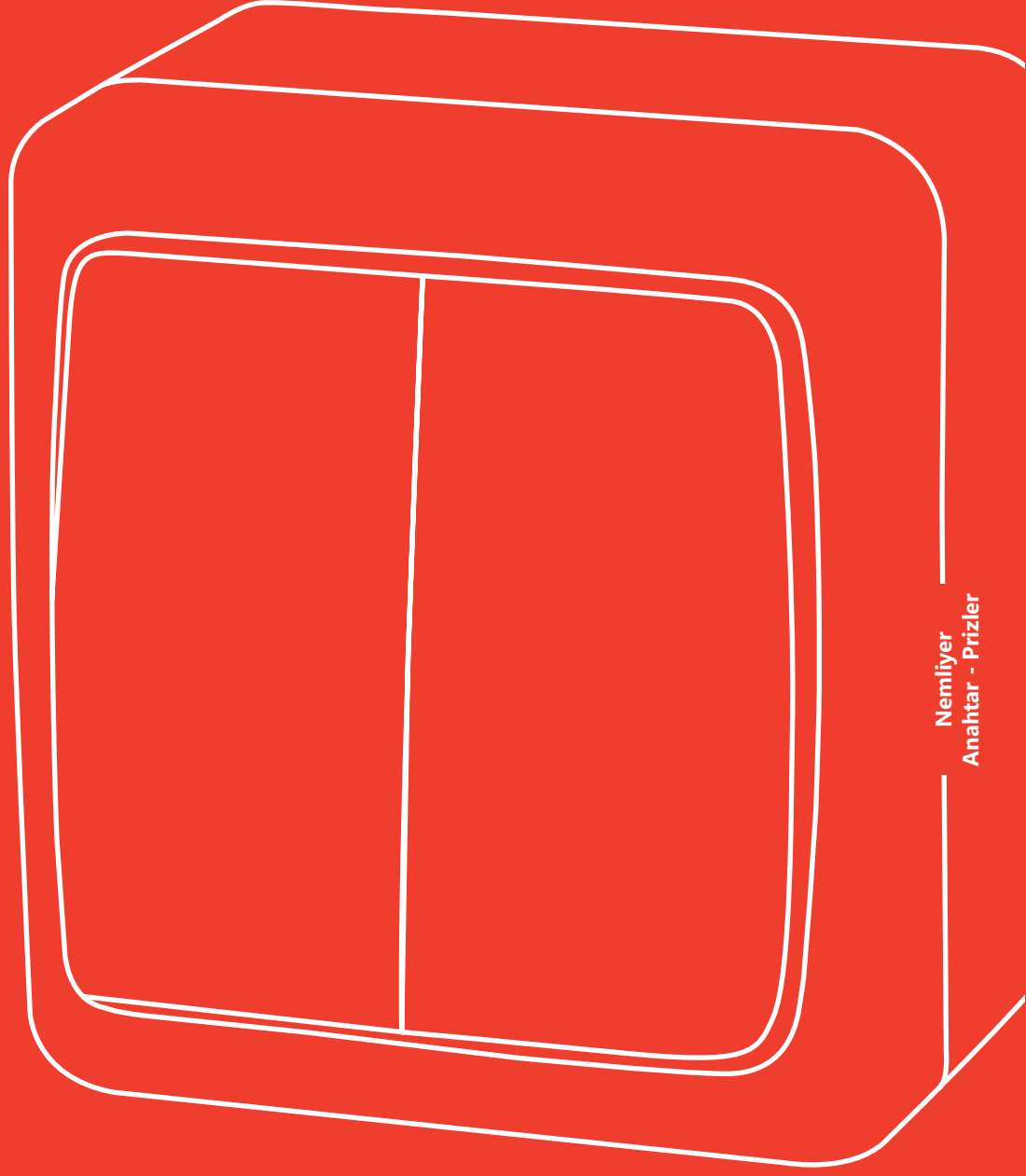

Nemliyer
Anahtar - Prizler

METE AQUA®
nemliyer anahtar - prizler

NEMLİYER

Ürün Kodu	Tip	Koruma Sınıfı	Kutu Adeti	Birim Fiyatı ₺
40500105	Anahtar	IP44	24	128,00
40500205	Komitatör	IP44	24	170,10
40500305	Çağırma	IP44	24	175,00
40500405	Işıklı Çağırma	IP44	24	252,70
40500505	Kapaklı Topraklı Priz	IP54	20	134,50
40502005	Kapaksız Topraklı Priz - YENİ	IP54	20	114,70
40500605	Kapaklı Topraklı Priz Ups	IP54	20	168,50
40500705	Vavien	IP44	24	157,10
40501105	Işıklı Anahtar	IP44	24	160,40
40501205	Çift Kutuplu Çift Düğmeli Anahtar	IP44	24	175,00
40501305	Çift Kutuplu Anahtar	IP44	24	273,80
40501405	Telefon Prizi Nümeris RJ11	IP44	24	150,70
40501505	Uydu Prizi	IP44	24	241,40
40501605	Data Prizi (Cat 5) RJ45	IP44	24	479,50
40502505	Anahtar + Kapaklı Topraklı Priz (Yatay)	IP44	8	383,90
40502605	Komitatör + Kapaklı Topraklı Priz (Yatay)	IP44	8	405,00
40502705	Çağırma + Kapaklı Topraklı Priz (Yatay)	IP44	8	354,80
40502805	Işıklı Çağırma + Kapaklı Topraklı Priz (Yatay)	IP44	8	426,10
40502905	Işıklı Anahtar + Kapaklı Topraklı Priz (Yatay)	IP44	8	430,90
40503005	Vavien + Kapaklı Topraklı Priz (Yatay)	IP44	8	387,20
40503105	Çift Kutuplu Anahtar + Kapaklı Topraklı Priz (Yatay)	IP44	8	426,10
40504005	Kapaklı Topraklı Priz + Kapaklı Topraklı Priz (Yatay)	IP54	10	262,40



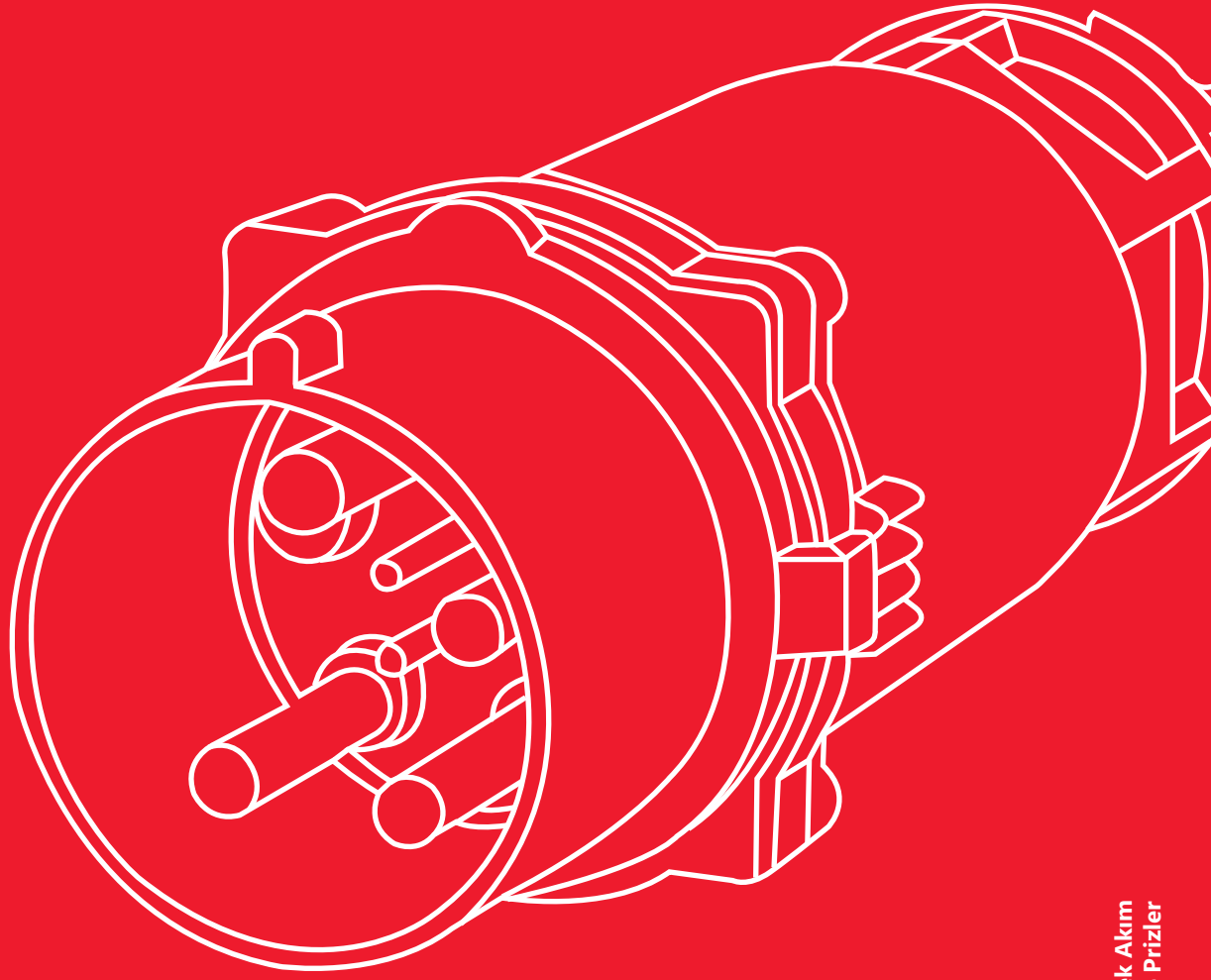

Yüksek Akım
Fiş ve Prizler

PROCONNECT

yüksek akım fiş ve prizler

YÜKSEK AKIM FİŞ & PRİZ SERİSİ 200A - 660A

Teknik Veriler:

- ✓ 200A-250A akım taşıma kapasitesi
- ✓ 1000V AC 50/60 Hz gerilim seviyesi
- ✓ 3P+E+(2pilot), 4P+E+(2pilot) kontak yapıları
- ✓ Ürün kapakları açıkken IP4X, ürün birbirine montajlıyken IP66 Koruma Sınıfına sahip
- ✓ Norm ve Standartlar
- ✓ IEC 60 309-1
- ✓ IEC 60 947-3
- ✓ Décret n° 88-1056
- ✓ IEC 60529
- ✓ Directive Basse
- ✓ Tension 2006/95/CE
- ✓ -30°C / +60°C çalışma ortamı sıcaklığı
- ✓ Neopren ve döküm alüminyum gövde

Uygulama Alanları:

- ✓ Limanlar
- ✓ Metro şantiyeleri
- ✓ TBM (Tünel açma Makineleri)
- ✓ Yüksek hızlı trenler
- ✓ Maden ocakları
- ✓ Yüksek akım gerektiren dağıtım panolarının kullanıldığı şantiye alanları



		Kontak Sayısı	Pilot Kontak Sayısı	Akım	Voltaj	Kablo Kesiti	Kablo Çapı
		Max.	Max.	Max.	Max.	Max.	Max.
3PV6	3PV6	5	2	660A	3,3 kV	300 mm ²	100 mm
	3PV6-MV	4	2	320A	12kV	95 mm ²	80 mm



4x200 A - 4x250 A (3P+E) 6h / 50-60 Hz 380-415 V

Ürün Kodu	Tip	Koruma Sınıfı	Kutu Adeti	Birim Fiyatı ₺
3PS2P3OE01	Düz Fiş	IP66	1	Fiyat Sorunuz
3PS2D3OE01	Makine Prizi (Düz)	IP66	1	Fiyat Sorunuz
3PS2C3OE01	Uzatma Prizi	IP66	1	Fiyat Sorunuz
3PS2A3OE01	Makine Fişi	IP66	1	Fiyat Sorunuz
3PS2W	Duvar Gövde (Eğik)	IP66	1	Fiyat Sorunuz

5x200 A - 5x250 A (3P+N+E) 6h / 50-60 Hz 380-415 V

Ürün Kodu	Tip	Koruma Sınıfı	Kutu Adeti	Birim Fiyatı ₺
3PS2P3NE01	Düz Fiş	IP66	1	Fiyat Sorunuz
3PS2D3NE01	Makine Prizi (Düz)	IP66	1	Fiyat Sorunuz
3PS2C3NE01	Uzatma Prizi	IP66	1	Fiyat Sorunuz
3PS2A3NE01	Makine Fişi	IP66	1	Fiyat Sorunuz
3PS2W	Duvar Gövde (Eğik)	IP66	1	Fiyat Sorunuz

4x200 A - 4x250 A (3P+E+PİLOT) 6h / 50-60 Hz 380-415 V

Ürün Kodu	Tip	Koruma Sınıfı	Kutu Adeti	Birim Fiyatı ₺
3PS2P3OE01P	Düz Fiş	IP66	1	Fiyat Sorunuz
3PS2D3OE01P	Makine Prizi (Düz)	IP66	1	Fiyat Sorunuz
3PS2C3OE01P	Uzatma Prizi	IP66	1	Fiyat Sorunuz
3PS2A3OE01P	Makine Fişi	IP66	1	Fiyat Sorunuz
3PS2W	Duvar Gövde (Eğik)	IP66	1	Fiyat Sorunuz

 Yüksek Akım
 Fiş ve Prizler

5x200 A - 5x250 A (3P+N+E+PİLOT) 6h / 50-60 Hz 380-415 V

Ürün Kodu	Tip	Koruma Sınıfı	Kutu Adeti	Birim Fiyatı ₺
3PS2P3NE01P	Düz Fiş	IP66	1	Fiyat Sorunuz
3PS2D3NE01P	Makine Prizi (Düz)	IP66	1	Fiyat Sorunuz
3PS2C3NE01P	Uzatma Prizi	IP66	1	Fiyat Sorunuz
3PS2A3NE01P	Makine Fişi	IP66	1	Fiyat Sorunuz
3PS2W	Duvar Gövde (Eğik)	IP66	1	Fiyat Sorunuz





VAHLE
Call no. : 18004763
Call no. : 293966 - 706
Collector trolley type :
No. :
Serial no. : 19 - 42 - 556
Mfg. date : 23.08.2010
Mfg. P. : 010/000, 02/00/00/000



VAHLE

3

NYK LOGIS

TEK KUTUP FIŞ & PRİZ 400A - 750A

Teknik Veriler:

- ✓ 400A-750A akım taşıma kapasitesi
- ✓ 1000V AC veya DC
- ✓ 35 mm²'den 300 mm²'ye kadar kablo kullanım kapasitesi
- ✓ Ürünler kullanımda değilken IP2X, birbirine montajlıyken IP67 Koruma Sınıfına sahip
- ✓ Uyumlu renk kodlaması
- ✓ Norm ve standartlar
- ✓ CE
- ✓ EN / ESI uyumlu
- ✓ Bağlantı hatalarını önlemek için mekanik olarak anahtarlanmıştır
- ✓ UL94 VO Alev Geciktirici
- ✓ -30°C / +125°C çalışma ortam sıcaklığı

Uygulama Alanları:

- ✓ Güç dağıtımı
- ✓ Ses, ışık ve görüntü sistemleri
- ✓ Demiryolu ekipmanları
- ✓ Askeri saha ekipmanları
- ✓ Mobil jeneratörler
- ✓ Tersaneler
- ✓ Marinalar





RENK KODLAMA

Standart	Faz 1	Faz 2	Faz 3	Nötr	Toprak
Avrupa	Kahverengi	Siyah	Gri	Mavi	Yeşil
İngiltere	Kırmızı	Sarı	Mavi	Siyah	Yeşil
Amerika	Siyah	Kırmızı	Mavi	Beyaz	Yeşil



TEK KUTUP FİŞ & PRİZLER

400A 120 mm²

				
VS390070-1x400A MAKİNE FİŞİ 120 mm ² KABLOYA GÖRE -L1- KAHVERENGİ	VS390071-1x400A MAKİNE FİŞİ 120 mm ² KABLOYA GÖRE -L2- SİYAH	VS390072-1x400A MAKİNE FİŞİ 120 mm ² KABLOYA GÖRE -L3- GRİ	VS390068-1x400A MAKİNE FİŞİ 120 mm ² KABLOYA GÖRE -N- MAVİ	VS390263-1x400A MAKİNE FİŞİ 120 mm ² KABLOYA GÖRE -E- YEŞİL
				
VS390065-1x400A MAKİNE PRİZİ 120 mm ² KABLOYA GÖRE -L1- KAHVERENGİ	VS390132-1x400A MAKİNE PRİZİ 120 mm ² KABLOYA GÖRE -L2- SİYAH	VS390067-1x400A MAKİNE PRİZİ 120 mm ² KABLOYA GÖRE -L3- GRİ	VS390063-1x400A MAKİNE PRİZİ 120 mm ² KABLOYA GÖRE -N- MAVİ	VS390064-1x400A MAKİNE PRİZİ 120 mm ² KABLOYA GÖRE -E- YEŞİL
				
VS390091-1x400A UZATMA FİŞİ 120 mm ² KABLOYA GÖRE -L1- KAHVERENGİ	VS390092-1x400A UZATMA FİŞİ 120 mm ² KABLOYA GÖRE -L2- SİYAH	VS390093-1x400A UZATMA FİŞİ 120 mm ² KABLOYA GÖRE -L3- GRİ	VS390090-1x400A UZATMA FİŞİ 120 mm ² KABLOYA GÖRE -N- MAVİ	VS390089-1x400A UZATMA FİŞİ 120 mm ² KABLOYA GÖRE -E- YEŞİL
				
VS390086-1x400A UZATMA PRİZİ 20 mm ² KABLOYA GÖRE -L1- KAHVERENGİ	VS390087-1x400A UZATMA PRİZİ 120 mm ² KABLOYA GÖRE -L2- SİYAH	VS390088-1x400A UZATMA PRİZİ 120 mm ² KABLOYA GÖRE -L3- GRİ	VS390085-1x400A UZATMA PRİZİ 120 mm ² KABLOYA GÖRE -N- MAVİ	VS390084-1x400A UZATMA PRİZİ 120 mm ² KABLOYA GÖRE -E- YEŞİL

TEK KUTUP FİŞ & PRİZLER

750A 300 mm²

				
VS390110-1x750A MAKİNE FİŞİ 300 mm ² KABLOYA GÖRE -L1- KAHVERENGİ	VS390111-1x750A MAKİNE FİŞİ 300 mm ² KABLOYA GÖRE -L2- SİYAH	VS390112-1x750A MAKİNE FİŞİ 300 mm ² KABLOYA GÖRE -L3- GRİ	VS390113-1x750A MAKİNE FİŞİ 300 mm ² KABLOYA GÖRE -N- MAVİ	VS390109-1x750A MAKİNE FİŞİ 300 mm ² KABLOYA GÖRE -E- YEŞİL
				
VS390100-1x750A MAKİNE PRİZİ 300 mm ² KABLOYA GÖRE -L1- KAHVERENGİ	VS390101-1x750A MAKİNE PRİZİ 300 mm ² KABLOYA GÖRE -L2- SİYAH	VS390102-1x750A MAKİNE PRİZİ 300 mm ² KABLOYA GÖRE -L3- GRİ	VS399000-1x750A MAKİNE PRİZİ 300 mm ² KABLOYA GÖRE -N- MAVİ	VS399004-1x750A MAKİNE PRİZİ 300 mm ² KABLOYA GÖRE -E- YEŞİL
				
VS390275-1x750A UZATMA FİŞİ 300 mm ² KABLOYA GÖRE -L1- KAHVERENGİ	VS390276-1x750A UZATMA FİŞİ 300 mm ² KABLOYA GÖRE -L2- SİYAH	VS390277-1x750A UZATMA FİŞİ 300 mm ² KABLOYA GÖRE -L3- GRİ	VS390278-1x750A UZATMA FİŞİ 300 mm ² KABLOYA GÖRE -N- MAVİ	VS390279-1x750A UZATMA FİŞİ 300 mm ² KABLOYA GÖRE -E- YEŞİL
				
VS390197 1x750A UZATMA PRİZİ 300 mm ² KABLOYA GÖRE -L1- KAHVERENGİ	VS390198 1x750A UZATMA PRİZİ 300 mm ² KABLOYA GÖRE -L2- SİYAH	VS390199 1x750A UZATMA PRİZİ 300 mm ² KABLOYA GÖRE -L3- GRİ	VS390300 1x750A UZATMA PRİZİ 300 mm ² KABLOYA GÖRE -N- MAVİ	VS390196 1x750A UZATMA PRİZİ 300 mm ² KABLOYA GÖRE -E- YEŞİL
				
VS392309 SERBEST BIRAKMA ANAHTARI	VS390038 KONTAK ÇIKARMA APARATI 500A İÇİN			

Yüksek Akım
Fiş ve Prizler

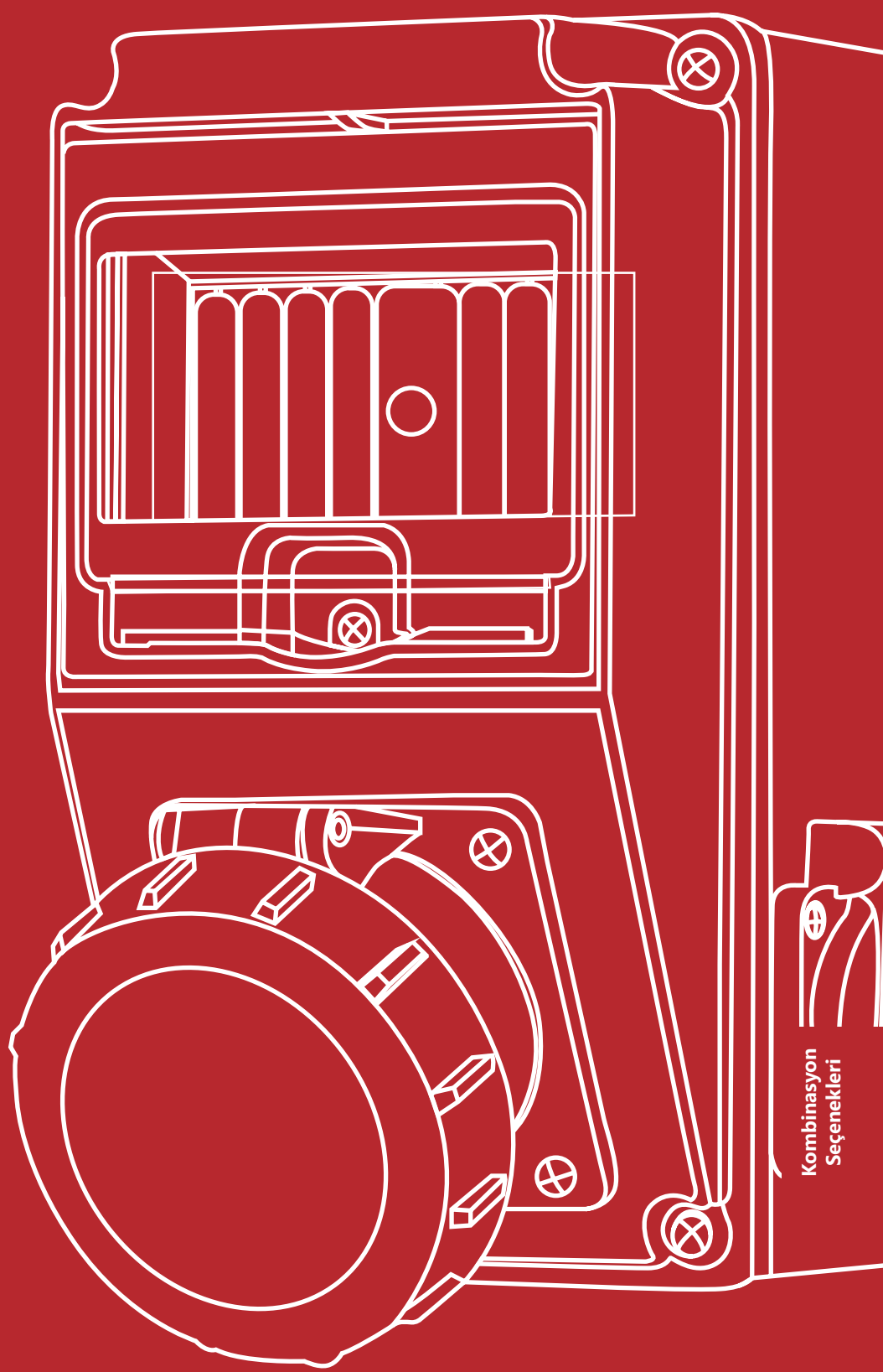

Kombinasyon
Seenekleri

METE COMBINATION®

kombinasyon seenekleri

CONTASIZ VE BARALI BOŞ KOMBİNASYONLAR

Ürün Kodu	Tip	Koruma Sınıfı	Kutu Adeti	Birim Fiyatı ₺
402025050B	110x210x106 Kombinasyon 5 Sigorta Modüllü	IP54	15	381,20
402046050B	140x210x114 Kombinasyon 7 Sigorta Modüllü	IP54	15	595,60
402035050B	210x290x114 Kombinasyon 10 Sigorta Modüllü	IP54	7	673,80
402087050B	210x440x114 Düz Gövde Kombinasyon 10 Sigorta Modüllü	IP54	5	1.575,70
402088050B	210x440x114 Eğik Kombinasyon 10 Sigorta Modüllü	IP54	5	1.793,60
402091050B	210x440x114 Eğik+Düz Gövde Kombinasyon 10 Sigorta Modüllü	IP54	5	1.752,70
402065050B	240x320x120 Kombinasyon 12 Sigorta Modüllü - YENİ	IP54	5	730,00
402075050B	290x290x114 Kombinasyon 14 Sigorta Modüllü	IP54	5	976,80
402090050B	210x440x114 Eğik Kombinasyon 2x10 Sigorta Modüllü	IP54	5	1.887,10
402095050B	300x540x150 Kombinasyon 2x14 Sigorta Modüllü	IP54	1	3.144,70
402025055656	110x210x106 Kombinasyon Rakor Giriş Gövde 56x56 Delikli Kapak	IP44	15	362,90
402025056060	110x210x106 Kombinasyon Rakor Giriş Gövde 60x60 Delikli Kapak	IP44	15	362,90
402035056060	210x290x114 Kombinasyon Rakor Giriş Gövde 60x60 Delikli Kapak	IP44	7	641,50
402035056073	210x290x114 Kombinasyon Rakor Giriş Gövde 60x73 Delikli Kapak	IP44	7	641,50

CONTASIZ VE BARASIZ BOŞ KOMBİNASYONLAR

Ürün Kodu	Tip	Koruma Sınıfı	Kutu Adeti	Birim Fiyatı ₺
4020250500	110x210x106 Kombinasyon 5 Sigorta Modüllü	IP54	15	337,50
4020460500	140x210x114 Kombinasyon 7 Sigorta Modüllü	IP54	15	527,30
4020350500	210x290x114 Kombinasyon 10 Sigorta Modüllü	IP54	7	596,60
4020870500	210x440x114 Düz Gövde Kombinasyon 10 Sigorta Modüllü	IP54	5	1.395,10
4020880500	210x440x114 Eğik Kombinasyon 10 Sigorta Modüllü	IP54	5	1.588,00
4020910500	210x440x114 Eğik+Düz Gövde Kombinasyon 10 Sigorta Modüllü	IP54	5	1.551,80
4020650500	240x320x120 Kombinasyon 12 Sigorta Modüllü - YENİ	IP54	5	648,60
4020750500	290x290x114 Kombinasyon 14 Sigorta Modüllü	IP54	5	864,80
4020900500	210x440x114 Eğik Kombinasyon 2x10 Sigorta Modüllü	IP54	5	1.670,80
4020950500	300x540x150 Kombinasyon 2x14 Sigorta Modüllü	IP54	1	2.784,20

CONTALI VE BARALI BOŞ KOMBİNASYONLAR

Ürün Kodu	Tip	Koruma Sınıfı	Kutu Adeti	Birim Fiyatı ₺
40202505CB	110x210x106 Kombinasyon 5 Sigorta Modüllü	IP66	15	406,40
40204605CB	140x210x114 Kombinasyon 7 Sigorta Modüllü	IP66	15	635,00
40203505CB	210x290x114 Kombinasyon 10 Sigorta Modüllü	IP66	7	718,50
40208705CB	210x440x114 Düz Gövde Kombinasyon 10 Sigorta Modüllü	IP66	5	1.680,10
40208805CB	210x440x114 Eğik Kombinasyon 10 Sigorta Modüllü	IP66	5	1.912,40
40209105CB	210x440x114 Eğik+Düz Gövde Kombinasyon 10 Sigorta Modüllü	IP66	5	1.868,80
40206505CB	240x320x120 Kombinasyon 12 Sigorta Modüllü - YENİ	IP66	5	780,00
40207505CB	290x290x114 Kombinasyon 14 Sigorta Modüllü	IP66	5	1.041,50
40209005CB	210x440x114 Eğik Kombinasyon 2x10 Sigorta Modüllü	IP66	5	2.012,20
40209505CB	300x540x150 Kombinasyon 2x14 Sigorta Modüllü	IP66	1	3.353,10

CONTALI VE BARASIZ BOŞ KOMBİNASYONLAR

Ürün Kodu	Tip	Koruma Sınıfı	Kutu Adeti	Birim Fiyatı ₺
40202505	110x210x106 Kombinasyon 5 Sigorta Modüllü	IP66	15	362,90
40204605	140x210x114 Kombinasyon 7 Sigorta Modüllü	IP66	14	567,00
40203505	210x290x114 Kombinasyon 10 Sigorta Modüllü	IP66	7	641,50
40208705	210x440x114 Düz Gövde Kombinasyon 10 Sigorta Modüllü	IP66	5	1.500,10
40208805	210x440x114 Eğik Kombinasyon 10 Sigorta Modülü	IP66	5	1.707,50
40209105	210x440x114 Eğik+Düz Gövde Kombinasyon 10 Sigorta Modülü	IP66	5	1.668,60
40206505	240x320x120 Kombinasyon 12 Sigorta Modüllü - YENİ	IP66	5	695,00
40207505	290x290x114 Kombinasyon 14 Sigorta Modüllü	IP66	1	929,90
40209005	210x440x114 Eğik Kombinasyon 2x10 Sigorta Modüllü	IP66	15	1.796,60
40209505	300x540x150 Kombinasyon 2x14 Sigorta Modüllü	IP66	7	2.993,80
T3950	Kombinasyon Kutusu (6'li) (495x125x110)	IP65	18	1.744,70
T3951	Kombinasyon Kutusu (8'li) (506x230x130)	IP65	6	2.886,80
T3952	Kombinasyon Kutusu (16'li) (506x330x130)	IP65	4	3.881,50
T3974	Kombinasyon Kutusu (1x16) 330x330x130	IP65	1	4.024,10
T3977	Kombinasyon Kutusu (2x16) 685x330x150	IP65	1	6.039,40



40202505



40203505



40204605



40206505

YENİ



40207505



40208705



40208805



40209005



40209105



40209505



T3950



T3951



T3952



T3974



T3977

5S / 110 x 210 x 106 mm - PRİZ MONTAJLI KOMBİNASYON SEÇENEKLERİ

	Ürün Kodu	Tip	Koruma Sınıfı	Kutu Adeti	Birim Fiyatı ₺
	70025050B002	1Ad. 3x16A IP44 Eğik Makine Prizi Önde + 2Ad. 1x16A IP44 Pano Prizi Yanda	IP44	2	868,90
	70025050B003	1Ad. 4x16A IP44 Eğik Makine Prizi Önde + 2Ad. 1x16A IP44 Pano Prizi Yanda	IP44	2	920,70
	70025050B004	1Ad. 5x16A IP44 Eğik Makine Prizi Önde + 2Ad. 1x16A IP44 Pano Prizi Yanda	IP44	2	1.005,00
	70025050B005	1Ad. 3x32A IP44 Eğik Makine Prizi Önde + 2Ad. 1x16A IP44 Pano Prizi Yanda	IP44	2	1.005,00
	70025050B006	1Ad. 4x32A IP44 Eğik Makine Prizi Önde + 2Ad. 1x16A IP44 Pano Prizi Yanda	IP44	2	1.056,80
	70025050B001	1Ad. 5x32A IP44 Eğik Makine Prizi Önde + 2Ad. 1x16A IP44 Pano Prizi Yanda	IP44	2	1.113,50
	70025050B007	1Ad. 5x32A IP44 Eğik Makine Prizi Önde	IP44	2	909,30
	7002505CB501	1Ad. 3x16A IP67 Eğik Makine Prizi Önde + 2Ad. 1x16A IP66/68 Pano Prizi Yanda	IP66	2	1.184,30
	7002505CB502	1Ad. 4x16A IP67 Eğik Makine Prizi Önde + 2Ad. 1x16A IP66/68 Pano Prizi Yanda	IP66	2	1.263,70
	7002505CB503	1Ad. 5x16A IP67 Eğik Makine Prizi Önde + 2Ad. 1x16A IP66/68 Pano Prizi Yanda	IP66	2	1.304,20
	7002505CB504	1Ad. 3x32A IP67 Eğik Makine Prizi Önde + 2Ad. 1x16A IP66/68 Pano Prizi Yanda	IP66	2	1.315,50
	7002505CB505	1Ad. 4x32A IP67 Eğik Makine Prizi Önde + 2Ad. 1x16A IP66/68 Pano Prizi Yanda	IP66	2	1.369,00
	7002505CB506	1Ad. 5x32A IP67 Eğik Makine Prizi Önde + 2Ad. 1x16A IP66/68 Pano Prizi Yanda	IP66	2	1.411,10
	7002505CB507	1Ad. 5x32A IP67 Eğik Makine Prizi Önde	IP66	2	1.111,10
	70025050B008	1Ad. 3x16A IP44 Kauçuk Makine Prizi Önde + 2Ad. 1x16A IP44 Pano Prizi Yanda	IP44	2	852,70
	70025050B009	1Ad. 3x25A IP44 Kauçuk Makine Prizi Önde + 2Ad. 1x16A IP44 Pano Prizi Yanda	IP44	2	773,30
	70025050B010	1Ad. 3x32A IP44 Kauçuk Makine Prizi Önde + 2Ad. 1x16A IP44 Pano Prizi Yanda	IP44	2	886,70

• Montajlı tüm kombinasyonlarımızda bara bulunmaktadır.

7S / 140 x 210 x 114 mm - PRİZ MONTAJLI KOMBİNASYON SEÇENEKLERİ

	Ürün Kodu	Tip	Koruma Sınıfı	Kutu Adeti	Birim Fiyatı ₺
	70046050B001	1Ad. 3x16A IP44 Eğik Makine Prizi Önde + 2Ad. 1x16A IP44 Pano Prizi Yanda	IP44	2	1.083,30
	70046050B002	1Ad. 4x16A IP44 Eğik Makine Prizi Önde + 2Ad. 1x16A IP44 Pano Prizi Yanda	IP44	2	1.135,10
	70046050B003	1Ad. 5x16A IP44 Eğik Makine Prizi Önde + 2Ad. 1x16A IP44 Pano Prizi Yanda	IP44	2	1.219,40
	70046050B004	1Ad. 3x32A IP44 Eğik Makine Prizi Önde + 2Ad. 1x16A IP44 Pano Prizi Yanda	IP44	2	1.219,40
	70046050B005	1Ad. 4x32A IP44 Eğik Makine Prizi Önde + 2Ad. 1x16A IP44 Pano Prizi Yanda	IP44	2	1.271,20
	70046050B006	1Ad. 5x32A IP44 Eğik Makine Prizi Önde + 2Ad. 1x16A IP44 Pano Prizi Yanda	IP44	2	1.327,90
	70046050B007	1Ad. 5x32A IP44 Eğik Makine Prizi Önde	IP44	2	1.123,70
	7004605CB501	1Ad. 3x16A IP67 Eğik Makine Prizi Önde + 2Ad. 1x16A IP66/68 Pano Prizi Yanda	IP66	2	1.412,90
	7004605CB502	1Ad. 4x16A IP67 Eğik Makine Prizi Önde + 2Ad. 1x16A IP66/68 Pano Prizi Yanda	IP66	2	1.492,30
	7004605CB503	1Ad. 5x16A IP67 Eğik Makine Prizi Önde + 2Ad. 1x16A IP66/68 Pano Prizi Yanda	IP66	2	1.532,80
	7004605CB504	1Ad. 3x32A IP67 Eğik Makine Prizi Önde + 2Ad. 1x16A IP66/68 Pano Prizi Yanda	IP66	2	1.544,10
	7004605CB505	1Ad. 4x32A IP67 Eğik Makine Prizi Önde + 2Ad. 1x16A IP66/68 Pano Prizi Yanda	IP66	2	1.597,60
	7004605CB506	1Ad. 5x32A IP67 Eğik Makine Prizi Önde + 2Ad. 1x16A IP66/68 Pano Prizi Yanda	IP66	2	1.639,70
	7004605CB507	1Ad. 5x32A IP67 Eğik Makine Prizi Önde	IP66	2	1.339,70
	70046050B008	1Ad. 3x16A IP44 Kauçuk Makine Prizi Önde + 2Ad. 1x16A IP44 Pano Prizi Yanda	IP44	2	1.067,10
	70046050B009	1Ad. 3x25A IP44 Kauçuk Makine Prizi Önde + 2Ad. 1x16A IP44 Pano Prizi Yanda	IP44	2	987,70
	70046050B010	1Ad. 3x32A IP44 Kauçuk Makine Prizi Önde + 2Ad. 1x16A IP44 Pano Prizi Yanda	IP44	2	1.101,10



- Montajlı tüm kombinasyonlarımızda bara bulunmaktadır.

10S / 210 x 290 x 114 mm - PRİZ MONTAJLI KOMBİNASYON SEÇENEKLERİ

	Ürün Kodu	Tip	Koruma Sınıfı	Kutu Adeti	Birim Fiyatı ₺
	70035050B001	2Ad. 3x16A IP44 Eğik Makine Prizi Önde + 2Ad. 1x16A IP44 Pano Prizi Yanda	IP44	1	1.445,00
	70035050B002	2Ad. 4x16A IP44 Eğik Makine Prizi Önde + 2Ad. 1x16A IP44 Pano Prizi Yanda	IP44	1	1.548,60
	70035050B003	2Ad. 5x16A IP44 Eğik Makine Prizi Önde + 2Ad. 1x16A IP44 Pano Prizi Yanda	IP44	1	1.717,20
	70035050B004	2Ad. 3x32A IP44 Eğik Makine Prizi Önde + 2Ad. 1x16A IP44 Pano Prizi Yanda	IP44	1	1.717,20
	70035050B005	2Ad. 4x32A IP44 Eğik Makine Prizi Önde + 2Ad. 1x16A IP44 Pano Prizi Yanda	IP44	1	1.820,80
	70035050B006	2Ad. 5x32A IP44 Eğik Makine Prizi Önde + 2Ad. 1x16A IP44 Pano Prizi Yanda	IP44	1	1.934,20
	70035050B007	1Ad. 5x32A IP44 + 1Ad.5x16A IP44 Eğik Makine Prizi Önde + 2Ad. 1x16A IP44 Pano Prizi Yanda	IP44	1	1.963,40
	70035050B008	1Ad. 5x32A IP44 + 1Ad.3x32A IP44 Eğik Makine Prizi Önde + 2Ad. 1x16A IP44 Pano Prizi Yanda	IP44	1	1.825,70
	70035050B009	2Ad. 5x32A IP44 Eğik Makine Prizi Önde	IP44	1	1.730,00
	70035050B010	1Ad. 5x63A IP44 Eğik Makine Prizi Önde + 2Ad. 1x16A IP44 Pano Prizi Önde	IP44	1	4.889,20
	70035050CB501	2Ad. 3x16A IP67 Eğik Makine Prizi Önde + 2Ad. 1x16A IP66/68 Pano Prizi Yanda	IP66	1	1.974,30
	70035050CB502	2Ad. 4x16A IP67 Eğik Makine Prizi Önde + 2Ad. 1x16A IP66/68 Pano Prizi Yanda	IP66	1	2.133,10
	70035050CB503	2Ad. 5x16A IP67 Eğik Makine Prizi Önde + 2Ad. 1x16A IP66/68 Pano Prizi Yanda	IP66	1	2.214,10
	70035050CB504	2Ad. 3x32A IP67 Eğik Makine Prizi Önde + 2Ad. 1x16A IP66/68 Pano Prizi Yanda	IP66	1	2.236,70
	70035050CB505	2Ad. 4x32A IP67 Eğik Makine Prizi Önde + 2Ad. 1x16A IP66/68 Pano Prizi Yanda	IP66	1	2.343,70
	70035050CB506	2Ad. 5x32A IP67 Eğik Makine Prizi Önde + 2Ad. 1x16A IP66/68 Pano Prizi Yanda	IP66	1	2.427,90
	70035050CB507	2Ad. 5x32A IP67 Eğik Makine Prizi Önde	IP66	1	2.127,90
	70035050CB508	1Ad. 5x63A IP67 Eğik Makine Prizi Önde + 2Ad. 1x16A IP66/68 Pano Prizi Yanda	IP66	1	3.357,80
	70035050B011	2Ad. 3x16A IP44 Kauçuk Makine Prizi Önde + 2Ad. 1x16A IP44 Pano Prizi Yanda	IP44	1	1.412,60
	70035050B012	2Ad. 3x25A IP44 Kauçuk Makine Prizi Önde + 2Ad. 1x16A IP44 Pano Prizi Yanda	IP44	1	1.253,80
	70035050B013	2Ad. 3x32A IP44 Kauçuk Makine Prizi Önde + 2Ad. 1x16A IP44 Pano Prizi Yanda	IP44	1	1.480,60

• Montajlı tüm kombinasyonlarımızda bara bulunmaktadır.

12S / 240 x 320 x 120 mm - PRİZ MONTAJLI KOMBİNASYON SEÇENEKLERİ

	Ürün Kodu	Tip	Koruma Sınıfı	Kutu Adeti	Birim Fiyatı ₺
	70065050B004	2Ad. 3x16A IP44 Eğik Makine Prizi Önde + 2Ad. 1x16A IP44 Pano Prizi Yanda	IP44	1	1.501,20
	70065050B005	2Ad. 4x16A IP44 Eğik Makine Prizi Önde + 2Ad. 1x16A IP44 Pano Prizi Yanda	IP44	1	1.604,80
	70065050B001	2Ad. 5x16A IP44 Eğik Makine Prizi Önde + 2Ad. 1x16A IP44 Pano Prizi Yanda	IP44	1	1.773,40
	70065050B006	2Ad. 3x32A IP44 Eğik Makine Prizi Önde + 2Ad. 1x16A IP44 Pano Prizi Yanda	IP44	1	1.773,40
	70065050B007	2Ad. 4x32A IP44 Eğik Makine Prizi Önde + 2Ad. 1x16A IP44 Pano Prizi Yanda	IP44	1	1.877,00
	70065050B002	2Ad. 5x32A IP44 Eğik Makine Prizi Önde + 2Ad. 1x16A IP44 Pano Prizi Yanda	IP44	1	1.990,40
	70065050B008	2Ad. 5x32A IP44 Eğik Makine Prizi Önde + 4Ad. 1x16A IP44 Pano Prizi Önde	IP44	1	2.194,60
	70065050B009	2Ad. 5x32A IP44 Eğik Makine Prizi Önde + 4Ad. 1x16A IP44 Pano Prizi Yanda	IP44	1	2.194,60
	70065050B010	1Ad. 5x32A IP44 + 1Ad.5x16A IP44 Eğik Makine Prizi Önde + 2Ad. 1x16A IP44 Pano Prizi Yanda	IP44	1	2.019,60
	70065050B011	2Ad. 5x32A IP44 Eğik Makine Prizi Önde	IP44	1	1.786,20
	70065050B012	2Ad. 5x63A IP44 Eğik Makine Prizi Önde + 2Ad. 1x16A IP44 Pano Prizi Yanda	IP44	1	4.945,40
		7006505CB501	2Ad. 3x16A IP67 Eğik Makine Prizi Önde + 2Ad. 1x16A IP66/68 Pano Prizi Yanda	IP66	1
7006505CB502		2Ad. 4x16A IP67 Eğik Makine Prizi Önde + 2Ad. 1x16A IP66/68 Pano Prizi Yanda	IP66	1	2.194,60
7006505CB503		2Ad. 5x16A IP67 Eğik Makine Prizi Önde + 2Ad. 1x16A IP66/68 Pano Prizi Yanda	IP66	1	2.275,60
7006505CB504		2Ad. 3x32A IP67 Eğik Makine Prizi Önde + 2Ad. 1x16A IP66/68 Pano Prizi Yanda	IP66	1	2.298,20
7006505CB505		2Ad. 4x32A IP67 Eğik Makine Prizi Önde + 2Ad. 1x16A IP66/68 Pano Prizi Yanda	IP66	1	2.405,20
7006505CB506		2Ad. 5x32A IP67 Eğik Makine Prizi Önde + 2Ad. 1x16A IP66/68 Pano Prizi Yanda	IP66	1	2.489,40
7006505CB507		2Ad. 5x32A IP67 Eğik Makine Prizi Önde	IP66	1	2.189,40
7006505CB508		2Ad. 5x63A IP67 Eğik Makine Prizi Önde + 2Ad. 1x16A IP66/68 Pano Prizi Yanda	IP66	1	5.758,60
	70065050B013	2Ad. 3x16A IP44 Kauçuk Makine Prizi Önde + 2Ad. 1x16A IP44 Pano Prizi Yanda	IP44	1	1.468,80
	70065050B003	2Ad. 3x25A IP44 Kauçuk Makine Prizi Önde + 2Ad. 1x16A IP44 Pano Prizi Yanda	IP44	1	1.310,00
	70065050B014	2Ad. 3x32A IP44 Kauçuk Makine Prizi Önde + 2Ad. 1x16A IP44 Pano Prizi Yanda	IP44	1	1.536,80

● Montajlı tüm kombinasyonlarımızda bara bulunmaktadır.

14S / 290 x 290 x 114 mm - PRİZ MONTAJLI KOMBİNASYON SEÇENEKLERİ

Ürün Kodu	Tip	Koruma Sınıfı	Kutu Adeti	Birim Fiyatı ₺
70075050B005	2Ad. 5x16A IP44 Eğik Makine Prizi Önde + 2Ad. 1x16A IP44 Pano Prizi Yanda	IP44	1	2.020,20
70075050B002	3Ad. 5x16A IP44 Eğik Makine Prizi Önde + 2Ad. 1x16A IP44 Pano Prizi Yanda	IP44	1	2.439,80
70075050B004	2Ad. 5x32A IP44 Eğik Makine Prizi Önde + 2Ad. 1x16A IP44 Pano Prizi Yanda	IP44	1	2.237,20
70075050B001	3Ad. 5x32A IP44 Eğik Makine Prizi Önde + 2Ad. 1x16A IP44 Pano Prizi Yanda	IP44	1	2.765,30
70075050B003	1Ad. 5x32A IP44 + 1Ad.5x16A IP44 Eğik Makine Prizi Önde + 2Ad. 1x16A IP44 Pano Prizi Yanda	IP44	1	2.128,70
70075050B007	1Ad. 5x63A IP44 + 1Ad.5x32A IP44 Eğik Makine Prizi Önde + 2Ad. 1x16A IP44 Pano Prizi Yanda	IP44	1	3.714,70
70075050B006	2Ad. 5x63A IP44 Eğik Makine Prizi Önde + 2Ad. 1x16A IP44 Pano Prizi Yanda	IP44	1	5.192,20
7007505CB502	1Ad. 5x16A IP67 Eğik Makine Prizi Önde + 2Ad. 1x16A IP66/68 Pano Prizi Önde	IP66	1	1.939,30
7007505CB501	1Ad. 5x32A IP67 Eğik Makine Prizi Önde + 2Ad. 1x16A IP66/68 Pano Prizi Önde	IP66	1	2.046,20
7007505CB503	2Ad. 5x32A IP67 Eğik Makine Prizi Önde + 1Ad. 1x16A IP66/68 Pano Prizi Önde	IP66	1	2.600,90

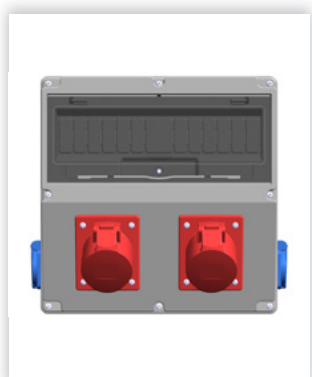
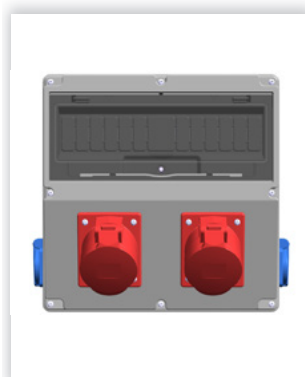
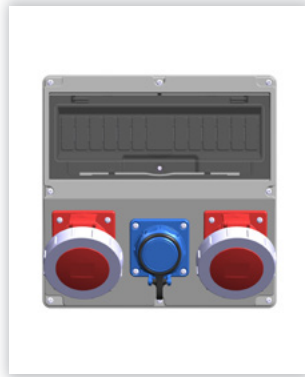
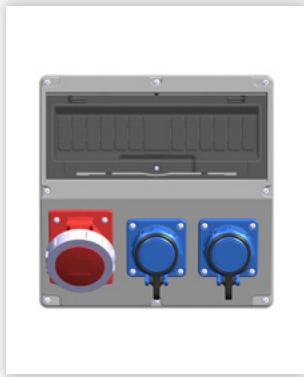
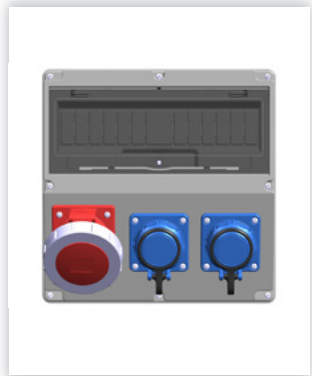
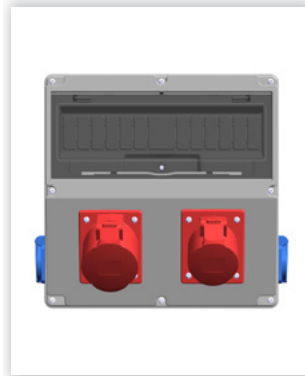
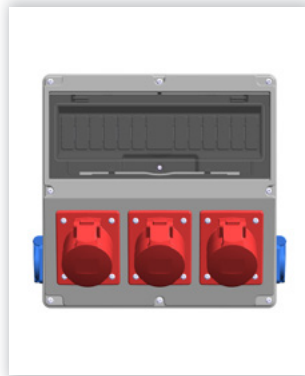
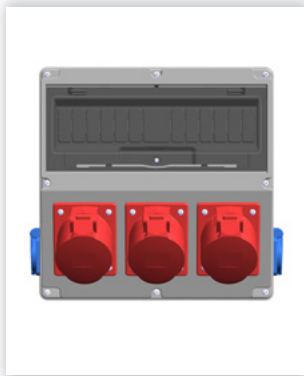

• Montajlı tüm kombinasyonlarımızda bara bulunmaktadır.

28S / 300 x 540 x 150 mm - PRİZ MONTAJLI KOMBİNASYON SEÇENEKLERİ

Ürün Kodu	Tip	Koruma Sınıfı	Kutu Adeti	Birim Fiyatı ₺
70095050B003	6Ad. 5x16A IP44 Eğik Makine Prizi Önde + 6Ad. 1x16A IP44 Pano Prizi Yanda	IP44	1	6.274,90
70095050B006	6Ad. 5x16A IP44 Eğik Makine Prizi Önde + 4Ad. 1x16A IP44 Pano Prizi Yanda	IP44	1	6.070,70
70095050B008	3Ad. 5x32A IP44 Eğik Makine Prizi Önde + 5Ad. 1x16A IP44 Pano Prizi Önde	IP44	1	5.239,50
70095050B001	4Ad. 5x32A IP44 Eğik Makine Prizi Önde + 2Ad. 1x16A IP44 Pano Prizi Önde	IP44	1	5.461,30
70095050B002	4Ad. 5x32A IP44 Eğik Makine Prizi Önde + 4Ad. 1x16A IP44 Pano Prizi Yanda	IP44	1	5.665,50
70095050B007	6Ad. 5x32A IP44 Eğik Makine Prizi Önde + 4Ad. 1x16A IP44 Pano Prizi Yanda	IP44	1	6.721,70
70095050B004	6Ad. 5x32A IP44 Eğik Makine Prizi Önde + 6Ad. 1x16A IP44 Pano Prizi Yanda	IP44	1	6.925,90
70095050B009	3Ad. 5x32A IP44 + 3Ad. 5x16A IP44 Eğik Makine Prizi Önde + 4Ad. 1x16A IP44 Pano Prizi Yanda	IP44	1	6.396,20
70095050B005	15Ad. 1x16A IP44 Pano Prizi Önde	IP44	1	4.676,20
7009505CB501	3Ad. 5x32A IP67 Eğik Makine Prizi Önde + 4Ad. 1x16A IP66/68 Pano Prizi Önde	IP66	1	6.067,20
7009505CB502	3Ad. 5x32A IP67 Eğik Makine Prizi Önde + 3Ad. 1x16A IP66/68 Pano Prizi Önde	IP66	1	5.917,20
7009505CB503	4Ad. 5x63A IP67 Eğik Makine Prizi Önde + 4Ad. 1x16A IP66/68 Pano Prizi Yanda	IP66	1	13.310,30
70095050B010	4Ad. 3x25A Kauçuk Makine Prizi Önde + 4Ad. 1x16A IP44 Pano Prizi Önde	IP44	1	4.304,70
70095050B011	3Ad. 3x25A Kauçuk Makine Prizi Önde + 5Ad. 1x16A IP44 Pano Prizi Önde	IP44	1	4.218,90



- Montajlı tüm kombinasyonlarımızda bara bulunmaktadır.

28S / 300 x 540 x 150 mm - PRİZ MONTAJLI KOMBİNASYON SEÇENEKLERİ

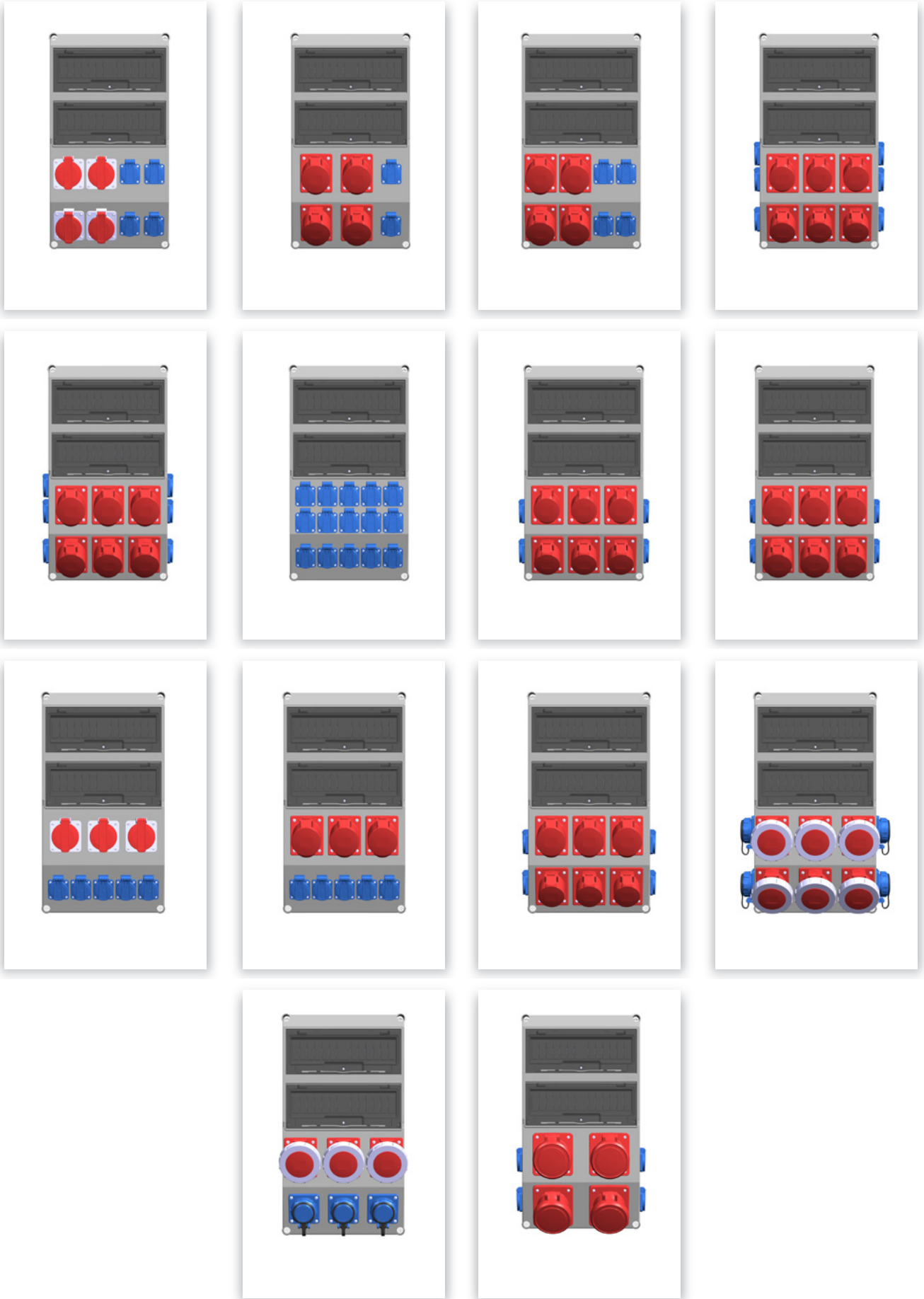

● Montajlı tüm kombinasyonlarımızda bara bulunmaktadır.

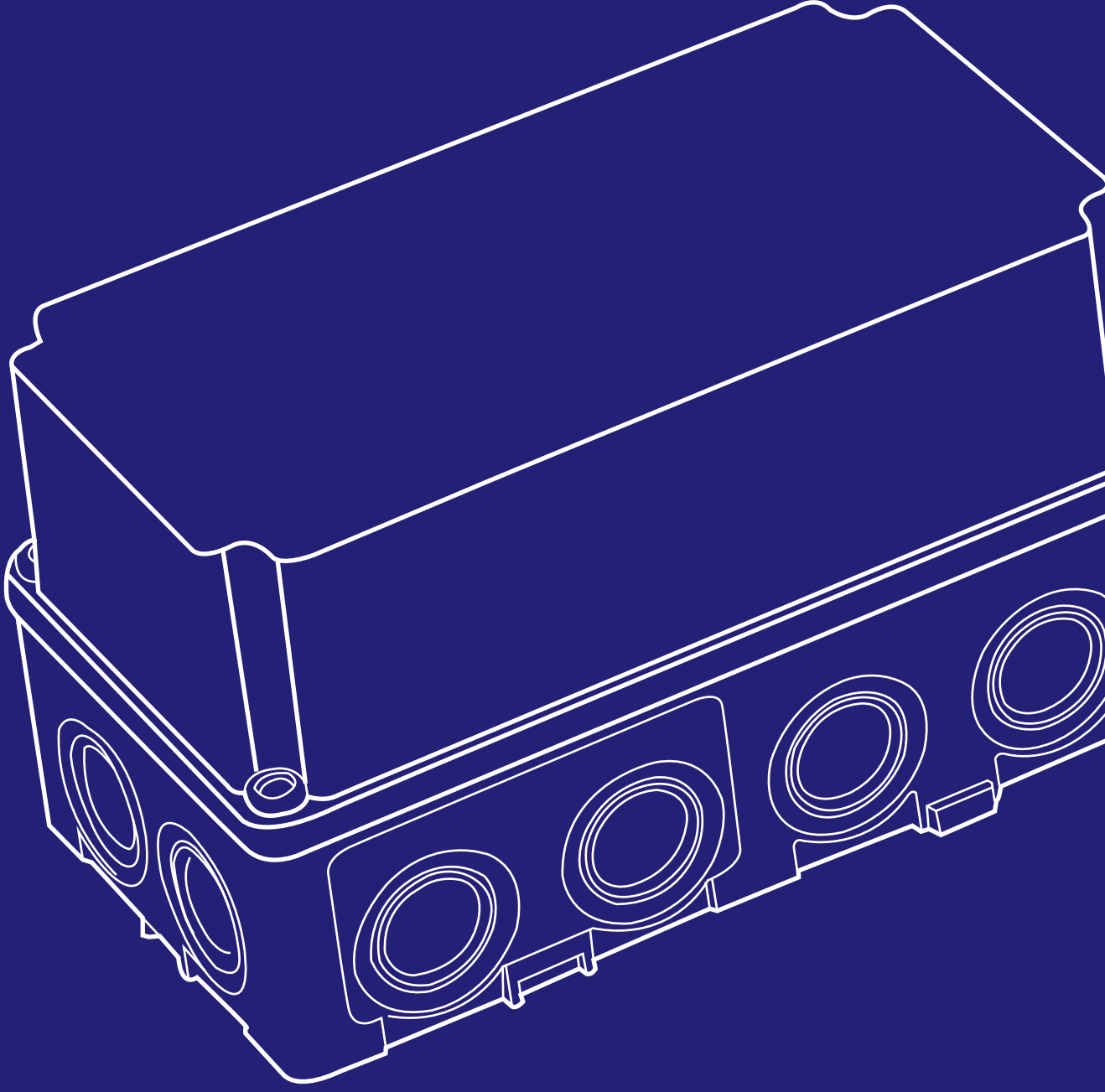

Termoplastik
Buatlar

METE BOX[®]
termoplastik buatlar

TERMOPLASTİK BUATLAR

Ürün Kodu	Tip	Koruma Sınıfı	Kutu Adeti	Birim Fiyatı ₺
40200205	60x60x55 Termoplastik Buat (Vidalı Kapak)	IP67	150	81,00
40200305	Ø80x45 Termoplastik Buat (Geçmeli Kapak)	IP44	120	61,60
40200605	Ø80x45 Termoplastik Buat (Vidalı Kapak)	IP67	120	90,70
40201305	75x75x50 Termoplastik Buat (Vidalı Kapak)	IP67	120	77,10
40200905	85x85x55 Termoplastik Buat (Vidalı Kapak)	IP67	120	90,70
40200505	90x90x45 Termoplastik Buat (Geçmeli Kapak)	IP44	120	69,70
40200805	90x90x45 Termoplastik Buat (Vidalı Kapak)	IP44	120	89,10
40200405	90x90x50 Termoplastik Buat (Geçmeli Kapak)	IP44	120	76,10
40200705	100x100x50 Termoplastik Buat (Geçmeli Kapak)	IP44	85	85,90
40201005	110x110x65 Termoplastik Buat	IP67	60	153,90
40201105	110x110x65 Termoplastik Buat (Rakor Montajlı)	IP65	10	183,10
40201505	110x150x70 Termoplastik Buat	IP67	40	218,70
40201705	110x180x70 Termoplastik Buat	IP67	40	215,50
40204705	150x150x90 Termoplastik Buat	IP67	28	230,00
40202005	110x210x70 Termoplastik Buat	IP67	28	254,30
40204005	140x210x90 Termoplastik Buat	IP67	18	356,40
40205005	210x210x90 Termoplastik Buat	IP67	9	494,10
40208005	190x240x90 Termoplastik Buat	IP67	12	562,10
40203005	210x290x90 Termoplastik Buat	IP67	9	612,40
40207005	290x290x90 Termoplastik Buat	IP67	8	753,30
40208505	210x440x90 Termoplastik Buat	IP67	7	1.190,70
T3953	230x506x130 Termoplastik Buat	IP65	6	2.421,90
T3954	330x506x130 Termoplastik Buat	IP65	4	2.792,90
T3955	330x180x130 Termoplastik Buat	IP65	12	1.697,80
T3956	330x330x130 Termoplastik Buat	IP65	6	2.109,20



HF-FR ALEV YAYMAYAN TERMOPLASTİK BUATLAR

Ürün Kodu	Tip	Koruma Sınıfı	Kutu Adeti	Birim Fiyatı ₺
40200902	85x85x55 Termoplastik Buat - HF - FR (750°C)	IP67	120	115,00
40201002	110x110x65 Termoplastik Buat - HF - FR (750°C)	IP67	60	173,30
40201702	110x180x70 Termoplastik Buat - HF - FR (750°C)	IP67	40	306,20
40202002	110x210x70 Termoplastik Buat - HF - FR (750°C)	IP67	28	361,30
40203002	210x290x90 Termoplastik Buat - HF - FR (750°C)	IP67	9	876,40
40204002	140x210x90 Termoplastik Buat - HF - FR (750°C)	IP67	18	510,30
40205002	210x210x90 Termoplastik Buat - HF - FR (750°C)	IP67	9	742,00
40208002	190x240x90 Termoplastik Buat - HF - FR (750°C)	IP67	12	808,40



TERMOPLASTİK BUATLAR

Ürün Kodu	Tip	Koruma Sınıfı	Kutu Adeti	Birim Fiyatı ₺
40201205	110x110x100 Termoplastik Buat (Derin Kapak)	IP67	30	210,60
40201605	110x150x120 Termoplastik Buat (Derin Kapak)	IP67	26	252,70
40201805	110x180x120 Termoplastik Buat (Derin Kapak)	IP67	24	290,00
40202205	110x210x120 Termoplastik Buat (Derin Kapak)	IP67	15	324,00
40204205	140x210x140 Termoplastik Buat (Derin Kapak)	IP67	12	440,60
40205205	210x210x140 Termoplastik Buat (Derin Kapak)	IP67	7	583,20
40208205	190x240x160 Termoplastik Buat (Derin Kapak)	IP67	6	677,20
40203205	210x290x140 Termoplastik Buat (Derin Kapak)	IP67	6	711,20
40207205	290x290x140 Termoplastik Buat (Derin Kapak)	IP67	4	988,20
40208605	210x440x140 Termoplastik Buat (Derin Kapak)	IP67	5	1.417,50



TERMOPLASTİK BUATLAR (ŞEFFAF KAPAK)

Ürün Kodu	Tip	Koruma Sınıfı	Kutu Adeti	Birim Fiyatı ₺
40201507	110x150x70 Termoplastik Buat (Şeffaf Kapak)	IP67	40	273,80
40201707	110x180x70 Termoplastik Buat (Şeffaf Kapak)	IP67	40	311,00
40202007	110x210x70 Termoplastik Buat (Şeffaf Kapak)	IP67	28	337,00
40204007	140x210x90 Termoplastik Buat (Şeffaf Kapak)	IP67	18	443,90
40205007	210x210x90 Termoplastik Buat (Şeffaf Kapak)	IP67	9	591,30
40208007	190x240x90 Termoplastik Buat (Şeffaf Kapak)	IP67	12	604,30
40203007	210x290x90 Termoplastik Buat (Şeffaf Kapak)	IP67	9	733,90
40207007	290x290x90 Termoplastik Buat (Şeffaf Kapak)	IP67	8	894,20



TERMOPLASTİK BUATLAR (DERİN ŞEFFAF KAPAK)

Ürün Kodu	Tip	Koruma Sınıfı	Kutu Adeti	Birim Fiyatı ₺
40201207	110x110x100 Termoplastik Buat (Derin Şeffaf Kapak)	IP67	30	267,30
40201607	110x150x120 Termoplastik Buat (Derin Şeffaf Kapak)	IP67	26	306,20
40201807	110x180x120 Termoplastik Buat (Derin Şeffaf Kapak)	IP67	24	408,20
40202207	110x210x120 Termoplastik Buat (Derin Şeffaf Kapak)	IP67	15	400,10
40204207	140x210x140 Termoplastik Buat (Derin Şeffaf Kapak)	IP67	12	537,80
40205207	210x210x140 Termoplastik Buat (Derin Şeffaf Kapak)	IP67	7	648,00
40208207	190x240x160 Termoplastik Buat (Derin Şeffaf Kapak)	IP67	6	916,90
40203207	210x290x140 Termoplastik Buat (Derin Şeffaf Kapak)	IP67	6	925,00
40207207	290x290x140 Termoplastik Buat (Derin Şeffaf Kapak)	IP67	4	1.200,40



YATAY KLEMENS KUTUSU (DERİN KAPAK)

Ürün Kodu	Tip	Koruma Sınıfı	Kutu Adeti	Birim Fiyatı ₺
40202305	110x210x120 Yatay Klemens Kutusu (Derin Kapak)	IP67	15	333,70
40203605	210x290x140 Yatay Klemens Kutusu (Derin Kapak)	IP67	6	750,10

YATAY KLEMENS KUTUSU (DERİN ŞEFFAF KAPAK)

Ürün Kodu	Tip	Koruma Sınıfı	Kutu Adeti	Birim Fiyatı ₺
40202307	110x210x120 Yatay Klemens Kutusu (Derin Şeffaf Kapak)	IP67	15	421,20
40203607	210x290x140 Yatay Klemens Kutusu (Derin Şeffaf Kapak)	IP67	6	881,30

SIVA ÜSTÜ SİGORTA KUTULARI

Ürün Kodu	Tip	Koruma Sınıfı	Kutu Adeti	Birim Fiyatı ₺
40204505	140x210x114 Sigorta Kutusu (10'Lu)	IP66	15	583,20
40205505	210x290x114 Sigorta Kutusu (2x10'Lu)	IP66	7	1.036,80
40206005	210x290x140 Sigorta Kutusu (14'Lu)	IP66	6	976,90
40208905	210x440x114 Sigorta Kutusu (3x10'Lu)	IP66	6	1.861,40
T3964	180x330x150 Sigorta Kutusu (13'Lu)	IP65	12	2.805,80
T3965	180x330x150 Sigorta Kutusu (2x3'Lu)	IP65	12	3.366,40
T3904-T	217x141x105 Sigorta Kutusu (4'Lu)	IP65	32	1.070,80
T3908-T	235x217x105 Sigorta Kutusu (8'Li)	IP65	16	1.428,80
T3912-T	307x217x105 Sigorta Kutusu (12'Li)	IP65	12	2.109,20
T3926-T	307x409x115 Sigorta Kutusu (26'Li)	IP65	5	3.163,90
T3942-T	326x563x150 Sigorta Kutusu (42'Li)	IP65	4	5.065,70



TERMOPLASTİK BUTON KUTULARI

Ürün Kodu	Tip	Koruma Sınıfı	Kutu Adeti	Birim Fiyatı ₺
4021010504	1'li Termoplastik Buton Kutusu	IP44	16	79,40
4021010508	1'li Termoplastik Acil Stop Kutusu (Sarı)	IP44	16	87,50
4021020504	2'li Termoplastik Buton Kutusu	IP44	12	113,40
4021030504	3'lü Termoplastik Buton Kutusu	IP44	8	136,10
4021040504	4'lü Termoplastik Buton Kutusu	IP44	8	163,60
2939808	Buton Koruyucu (Sarı)	IP44	25	43,20
4021110504	1'li Termoplastik Buton Kutusu (Contalı)	IP67	16	153,90
4021110508	1'li Termoplastik Acil Stop Kutusu Contalı (Sarı)	IP67	16	162,00
4021120504	2'li Termoplastik Buton Kutusu (Contalı)	IP67	12	168,50
4021130504	3'lü Termoplastik Buton Kutusu (Contalı)	IP67	8	197,60
4021140504	4'lü Termoplastik Buton Kutusu (Contalı)	IP67	8	231,70
2939908	Buton Koruyucu Contalı (Sarı)	IP67	25	66,40



4021010508



4021020504



4021130504



4021140504



2939808



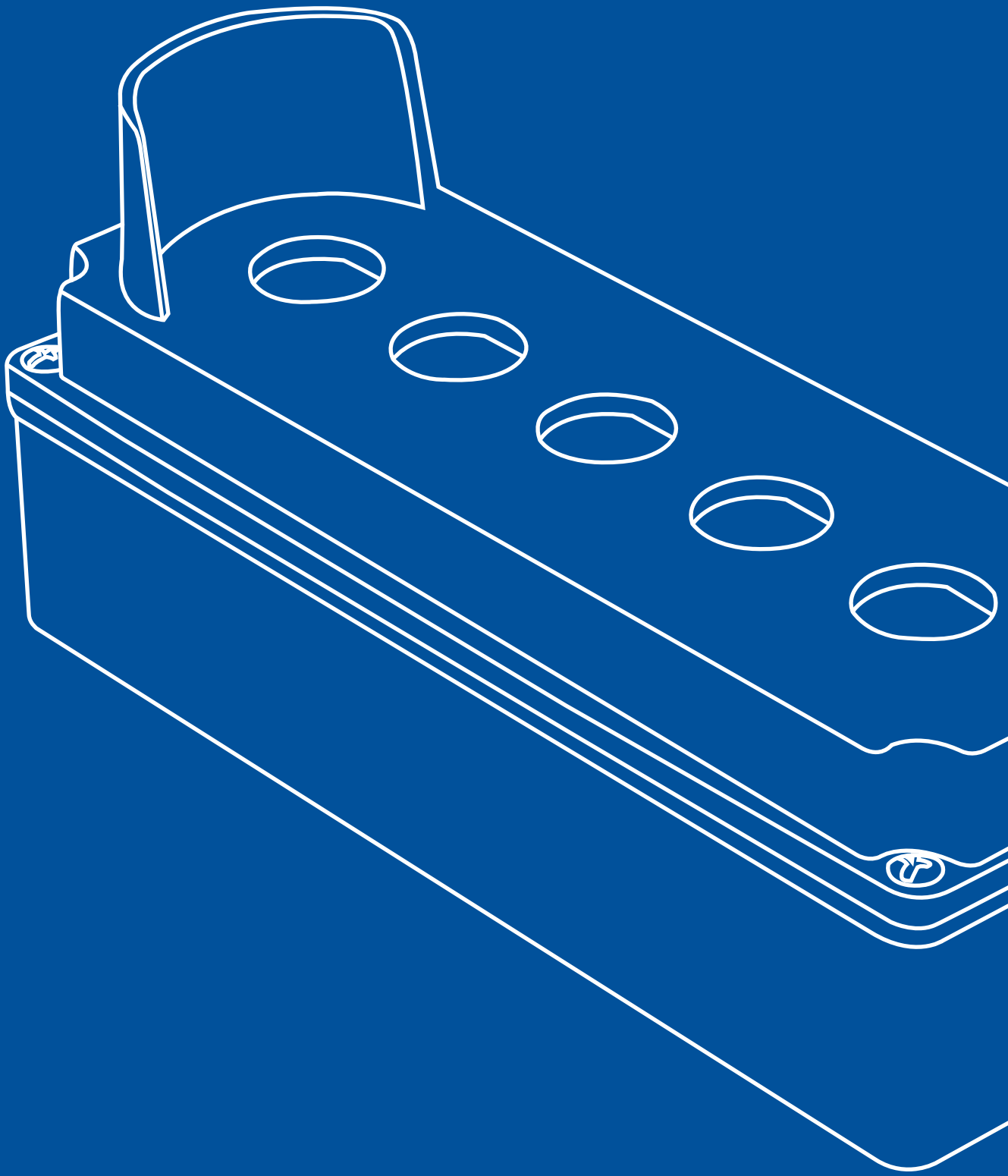

METE BOX[®]
alüminyum batlar

Alüminyum
Batlar

ALÜMİNYUM BUATLAR

Ürün Kodu	Tip	Koruma Sınıfı	Kutu Adeti	Birim Fiyatı ₺
402502	65x65x40 Alüminyum Buat	IP67	25	443,90
402503	65x100x40 Alüminyum Buat	IP67	20	558,90
402504	80x80x60 Alüminyum Buat	IP67	44	610,70
402554	80x80x73 Alüminyum Buat Derin Kapak	IP67	36	707,90
402505	80x130x60 Alüminyum Buat	IP67	28	954,20
402555	80x130x73 Alüminyum Buat Derin Kapak	IP67	20	954,20
402506	100x100x73 Alüminyum Buat	IP67	24	751,70
402556	100x100x90 Alüminyum Buat	IP67	12	933,10
402508	100x130x73 Alüminyum Buat	IP67	20	999,50
402507	80x170x60 Alüminyum Buat	IP67	18	1.006,00
402510	80x170x73 Alüminyum Buat	IP67	18	1.112,90
402509	80x230x73 Alüminyum Buat	IP67	12	1.686,40
402558	100x160x80 Alüminyum Buat	IP67	8	1.472,60
402560	100x200x80 Alüminyum Buat	IP67	12	2.023,40
402562	120x220x90 Alüminyum Buat	IP67	9	2.488,30
402511	130x130x90 Alüminyum Buat	IP67	12	1.739,90
402512	130x190x90 Alüminyum Buat	IP67	10	2.076,80
402514	130x230x90 Alüminyum Buat	IP67	8	2.504,50
402564	140x200x90 Alüminyum Buat	IP67	9	2.950,00
402516	160x160x90 Alüminyum Buat	IP67	6	2.193,50
402517	160x260x90 Alüminyum Buat	IP67	4	4.341,60
402517H	160x260x90 Alüminyum Buat (Menteşeli)	IP67	4	4.952,30
402518	170x190x90 Alüminyum Buat	IP67	6	2.543,40
402540	180x180x100 Alüminyum Buat	IP67	5	2.669,80
402542	180x280x100 Alüminyum Buat	IP67	4	4.673,70
402520	190x250x90 Alüminyum Buat	IP67	3	4.297,90
402520H	190x250x90 Alüminyum Buat (Menteşeli)	IP67	3	5.091,70
402521	190x250x110 Alüminyum Buat	IP67	3	5.107,90
402521H	190x250x110 Alüminyum Buat (Menteşeli)	IP67	3	5.629,50
402522	190x350x90 Alüminyum Buat	IP67	3	5.428,60
402522H	190x350x90 Alüminyum Buat (Menteşeli)	IP67	3	5.955,10
402523	230x330x140 Alüminyum Buat	IP67	3	6.869,30
402523H	230x330x140 Alüminyum Buat (Menteşeli)	IP67	3	7.649,20
402524	250x250x110 Alüminyum Buat	IP67	3	5.203,40
402524H	250x250x110 Alüminyum Buat (Menteşeli)	IP67	3	5.760,70
402530	310x400x140 Alüminyum Buat	IP67	2	8.756,10
402530H	310x400x140 Alüminyum Buat (Menteşeli)	IP67	2	9.365,20
29980	Menteşe Set (402517/402520/402521/402522)	-	-	427,70
29981	Menteşe Set (402524/402530)	-	-	427,70



Farklı ölçü ve seçeneklerle isteğe özel üretim yapılabilir.



ATEX Alüminyum Buatlar serisi



ATEX

EN IEC 60079-0: 2018

EN 60079-7: 2015

EN 60079-31: 2014



ATEX
IP67

Kullanım Alanları:

Bölge 1-2 Gaz ortamı

Bölge 21-22 Tozlu ortam



AExe - 402511
Zone 1-2/21-22
130x130x90

AExe - 402516
Zone 1-2/21-22
160x160x90

AExe - 402556
Zone 1-2/21-22
100x100x90

Uygulama Alanları:

- Tersaneler ve gemi inşaatı
- Arıtma tesisleri
- Metro ve Tüneller
- Enerji tesisleri ve kogenerasyon
- Atık ve Kanalizasyon
- Madencilik tesisleri



sertifika

II 2G Ex eb IIC T6 Gb
II 2D Ex tb IIIC T (85C) Db , IP67

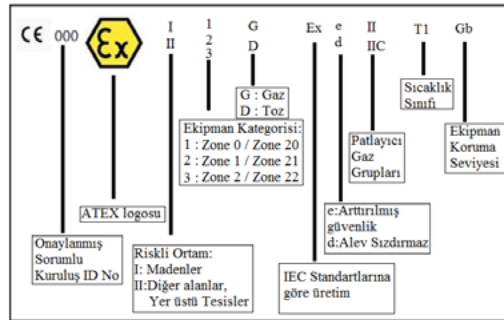

ALÜMİNYUM ATEX BUAT SERİSİ ÜRÜNLER

Ürün Kodu	Tip	Koruma Sınıfı	Kutu Adeti	Birim Fiyatı ₺
AExe402556	100x100x90 Alüminyum Buat Derin Kapaklı Ex-Proof	IP67	1	Fiyat Sorunuz
AExe402508	100x130x73 Alüminyum Buat Ex-Proof	IP67	1	Fiyat Sorunuz
AExe402507	80x170x60 Alüminyum Buat Sığ Gövdeli Ex-Proof	IP67	1	Fiyat Sorunuz
AExe402511	130x130x90 Alüminyum Buat Ex-Proof	IP67	1	Fiyat Sorunuz
AExe402516	160x160x90 Alüminyum Buat Ex-Proof	IP67	1	Fiyat Sorunuz
AExe402540	180x180x100 Alüminyum Buat Ex-Proof	IP67	1	Fiyat Sorunuz
AExe402520	190x250x90 Alüminyum Buat Ex-Proof	IP67	1	Fiyat Sorunuz
AExe402524	250x250x110 Alüminyum Buat Ex-Proof	IP67	1	Fiyat Sorunuz

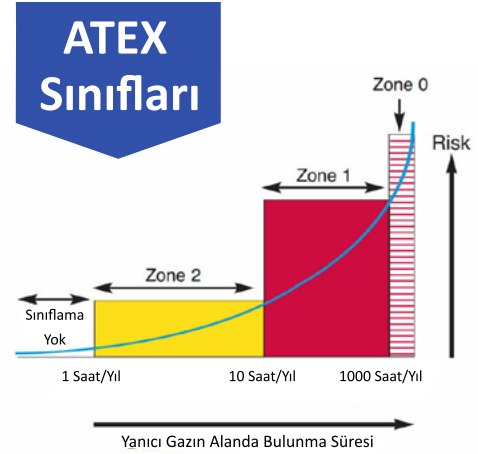
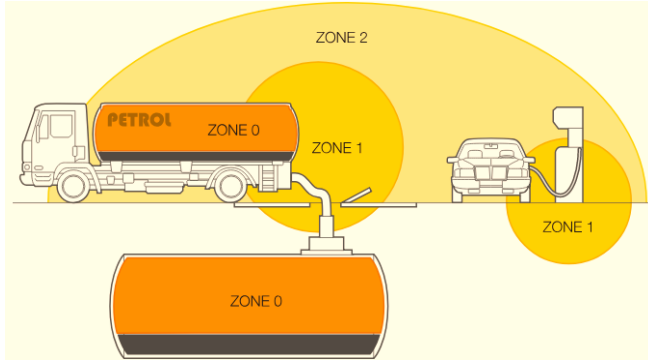

YANICI SIVILARIN BUHAR VE SİS HALLERİ İLE YANICI GAZLAR İÇİN

Bölge 0: Gaz, buhar ve sis halindeki yanıcı maddelerin hava ile karışımından oluşan patlayıcı ortamın sürekli olarak veya uzun süre ya da sık sık olduğu yerler.

Bölge 1: Gaz, buhar ve sis halindeki yanıcı maddelerin hava ile karışımından oluşan patlayıcı ortamın normal çalışma koşullarında ara sıra meydana gelme ihtimali olan yerler.

Bölge 2: Gaz, buhar ve sis halindeki yanıcı maddelerin hava ile karışarak normal çalışma koşullarında patlayıcı ortam oluşturma ihtimali olmayan yerler ya da böyle bir ihtimal olsa bile patlayıcı ortamın çok kısa bir süre için kalıcı olduğu yerler

YANICI TOZLAR İÇİN

Bölge 20: Havada bulut halinde bulunan yanıcı tozların, sürekli olarak veya uzun süreli ya da sık sık patlayıcı ortam oluşabilecek yerler

Bölge 21: Normal çalışma koşullarında, havada bulut halinde bulunan yanıcı tozların ara sıra patlayıcı ortam oluşturabileceği yerler.

Bölge 22: Normal çalışma koşullarında havada bulut halinde bulunan yanıcı tozların patlayıcı ortam oluşturma ihtimali bulunmayan ancak böyle bir ihtimal olsa bile bunun yalnızca çok kısa bir süre için geçerli olduğu yerler. [3]

BÖLGE ZONE	PATLAYICI ORTAMIN ORTAYA ÇIKMA İHTİMALİ	PATLAYICI ORTAMIN DEVAMLILIĞI	SERTİFİKASYON TALİMATI(ATEX)	94/9/EC EKİPMAN KATEGORİSİ
ZONE 0 / 20	SÜREKLİ	UZUN SÜRELİ, SIK SIK	EVET	KATEGORİ 1
ZONE 1 / 21	ARA SIRA	NORMAL ÇALIŞMA ŞARTLARI	EVET	KATEGORİ 2
ZONE 2 / 22	DÜŞÜK İHTİMAL	ÇOK KISA SÜRELER	EVET	KATEGORİ 3

94/9/AT ATEX DİREKTİFİNE GÖRE EKİPMAN GRUPLARI			
GRUP I.			
MADENLER	Kategori M 1	Kategori M 2	
		Patlayıcı bir ortamda ekipman çalışmasını sürdürebilir. [I M 1]	Patlayıcı bir ortam oluştuğunda ekipman enerjisi keser ve çalışmayı durdurur. [I M 2]
GRUP II.			
YER ÜSTÜ	Kategori 1	Kategori 2	Kategori 3
Gaz - Ex	II 1 G(Zone 0)	II 2 G(Zone 1)	II 3 G(Zone 2)
Toz - Ex	II 1 D(Zone 20)	II 2 D(Zone 21)	II 3 G(Zone 22)

GRUP I: Maden ocakları ve Kategori M1: Yüksek koruma düzeyinde "0" ve "20"

ortamları için geçerlidir. Kendinden emniyetli ürünlerdir. Bu bölgeden çalışmaz.töründe geçerlidir.

Kategori M2: Patlayıcı ortam algılandığında cihaz elektriği keser.

*Ürünlerimiz Grup I de kullanıma uygun değildir

GRUP II: Maden sanayi dışındaki tüm sanayi kollarını kapsar.

G: Gaz bulunan atmosferi; D: Toz bulunan atmosferi belirtir.

Kategori 1: Yüksek koruma düzeyinde "0" ve "20" ortamlarını belirtir. Kendinden emniyetli ürünlerdir. Bu bölgede fan çalışmaz.

*Ürünlerimiz Kategori 1 de kullanıma uygun değildir.

Kategori 2: Normal çalışma esnasında ve herhangi bir arıza durumunda da tehlike oluşturmayan cihazlara kapsar. "1" ve "21" nolu ortamları belirtir.

Kategori 3: Normal çalışması esnasında ortamı tehlikeye sokmaz. "2" ve "22" nolu ortamları belirtir

Kablo Rakor Yerleşme Kılavuzu

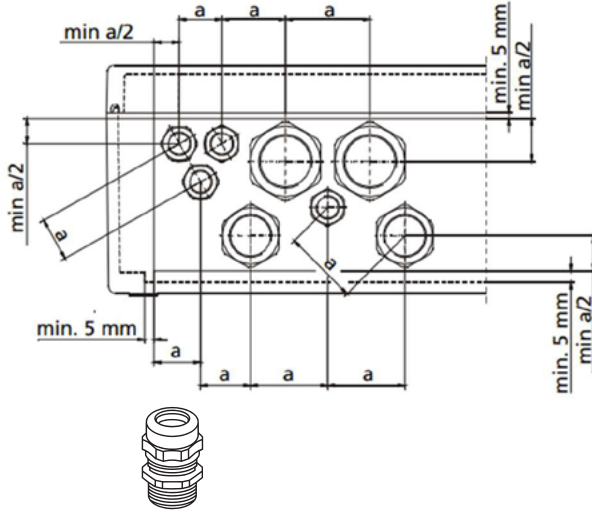
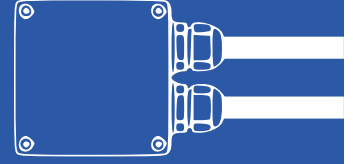

Metrik	12	16	20	25	32	40	50	63
12	a	a	a	a	a	a	a	a
16	a	20	21	24	26	31	37	42
20	a	24	24	27	30	35	41	46
25	a	26	27	30	32	37	43	48
32	a	31	32	35	37	42	50	55
40	a	37	37	41	43	50	53	61
50	a	42	43	46	48	55	61	72
63	a	48	49	52	54	61	67	75

Kullanılabilir yüzey kenarından minimum 5 mm

Kablo Rakor Tipi	ISO228	1	2	3	4	5	6	7	8	9	10
		12x1,5	16x1,5	20x1,5	25x1,5	32x1,5	40x1,5	50x1,5	63x1,5	75x1,5	90x1,5

Buat Tipi		Delme Yüzeği (mm)	Yüzeği için maksimum kablo rakor adeti (kısa kenar) ¹									
Ürün Kodu	Boyutlar		1	2	3	4	5	6	7	8	9	10
AExe 402556XX	100x100x90	59x45	3	2	1	1	1					
AExe 402511XX	130x130x90	79x60	6	6	3	1	1					
AExe 402516XX	160x160x90	108x60	8	5	3	2	2					

Buat Tipi		Delme Yüzeği (mm)	Yüzeği için maksimum kablo rakor adeti (uzun kenar)									
Ürün Kodu	Boyutlar		1	2	3	4	5	6	7	8	9	10
AExe 402556XX	100x100x90	69x52	4	4	2	1	1					
AExe 402511XX	130x130x90	99x72	11	6	3	1	1					
AExe 402516XX	160x160x90	128x70	14	11	6	4	2					

ALÜMİNYUM BUTON KUTULARI

Ürün Kodu	Tip	Koruma Sınıfı	Kutu Adeti	Birim Fiyatı ₺
402600	80x80x73 Alüminyum Buton Kutusu (Tekli)	IP67	36	814,90
402610	80x130x73 Alüminyum Buton Kutusu (İkili)	IP67	20	1.049,80
402620	80x170x73 Alüminyum Buton Kutusu (Üçlü)	IP67	18	1.234,40
402621	80x170x73 Alüminyum Buton Kutusu (Dörtlü)	IP67	18	1.283,00
402630	80x230x73 Alüminyum Buton Kutusu (Beşli)	IP67	12	1.692,90
402631	80x230x73 Alüminyum Buton Kutusu (Altılı)	IP67	12	1.867,90
402605	80x80x73 Alüminyum Buton Kutusu (Korumalı Tekli)	IP67	24	1.028,70
402615	80x130x73 Alüminyum Buton Kutusu (Korumalı İkili)	IP67	12	1.307,30
402625	80x170x73 Alüminyum Buton Kutusu (Korumalı Üçlü)	IP67	10	1.552,00
402626	80x170x73 Alüminyum Buton Kutusu (Korumalı Dörtlü)	IP67	10	1.650,80
402635	80x230x73 Alüminyum Buton Kutusu (Korumalı Beşli)	IP67	8	2.010,40
402636	80x230x73 Alüminyum Buton Kutusu (Korumalı Altılı)	IP67	8	2.107,60



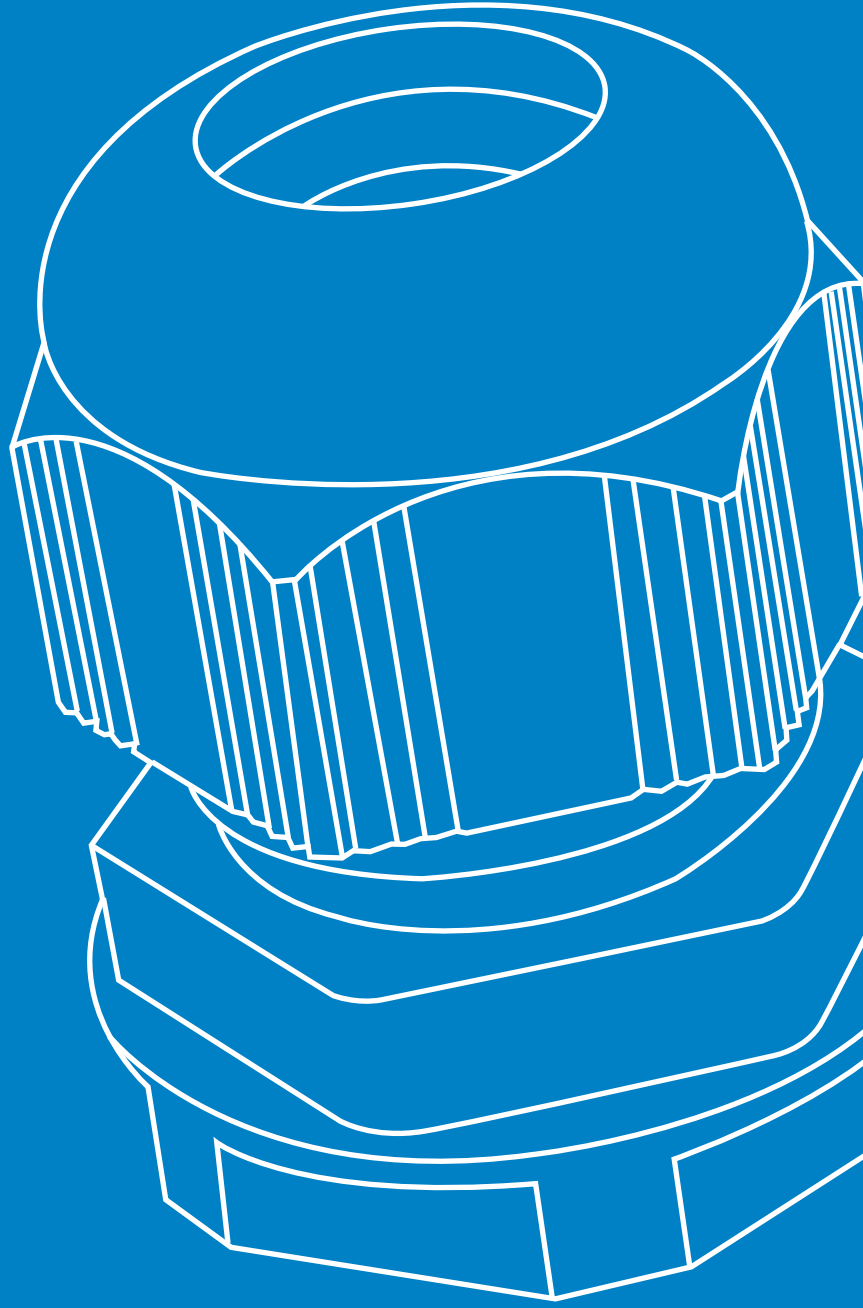

AKSESUARLAR

AKSESUARLAR

AKSESUARLAR			
Ürün Kodu	Tip	Kutu Adeti	Birim Fiyatı ₺
2019605	90x90x50 Ter. Plast. Buat Geçmeli Kanal Rekoru Gri	-	30,10
2005805	PG 29 Adaptör (Gri)	-	26,80
20013	Pano Prizi Adaptör	-	13,00
20040	60x60 Plastik Adaptör	-	16,90
20040P	56x56 Plastik Adaptör	-	16,90
20041	70x70 Plastik Adaptör	-	20,30
2034904	60x73 Plastik Adaptör (Siyah)	-	20,30
2001104	Çok Amaçlı Adaptör	-	6,80
T3903	Ek Parçası	-	317,50
T3400-B	Beyaz Kapak	-	45,40
2024105	Kombinasyon Ve Sigorta Kutuları İçin Sigorta Örtücü Kapak	-	64,80
TSPTA-12	Nötr ve Topraklama Klemensi	-	285,10
2002707	110x210 Otomat Kapak (5'li)	-	118,30
2003707	210x290 Otomat Kapak (10'lu)	-	157,10
29605	5x10A. Çoklu Metal Mandal Montajlı	-	48,60
29606	6x16A. Çoklu Metal Mandal Montajlı	-	81,00
29607	10-24x16A. Metal Mandal Montajlı	-	81,00
29608	32-48x16A. Çoklu Metal Mandal Montajlı	-	108,50
20066	5x10A. Çoklu Mandal Gövde	-	32,40
29602	6x16A. Çoklu Mandal Montajlı	-	79,40
29600	10-16-24x16A. Plastik Mandal Montajlı	-	79,40
29601	32-48X16A. Mandal Montajlı	-	102,10
20476	10x16A. İnce Çoklu Mandal	-	87,50
20477	16x16A. İnce Çoklu Mandal	-	96,50
20478	24x16A. İnce Çoklu Mandal	-	106,00
20479	32x16A. İnce Çoklu Mandal	-	143,50
29980	Menteşe Gövde Set (Küçük)	-	427,70
29981	Menteşe Gövde Set (Büyük)	-	427,70
2990106	Nötr Barası 6'lı Kılıflı Mavi	-	50,20
2990108	Topraklama Barası 6'lı Kılıflı Sarı	-	50,20
2990206	Nötr Barası 10'lu Kılıflı Mavi	-	71,30
2990208	Topraklama Barası 10'lu Kılıflı Sarı	-	71,30



RAKORLAR				
Ürün Kodu	Tip	Koruma Sınıfı	Kutu Adeti	Birim Fiyatı ₺
50101	PG 7 Plastik Kablo Rakoru	IP68	400	14,60
50102	PG 9 Plastik Kablo Rakoru	IP68	300	17,80
50103	PG 11 Plastik Kablo Rakoru	IP68	200	22,70
50104	PG 13,5 Plastik Kablo Rakoru	IP68	150	22,70
50105	PG 16 Plastik Kablo Rakoru	IP68	125	30,80
50106	PG 21 Plastik Kablo Rakoru	IP68	75	34,00
50107	PG 29 Plastik Kablo Rakoru	IP68	30	56,00
50108	PG 36 Plastik Kablo Rakoru	IP68	20	89,10
50109	PG 42 Plastik Kablo Rakoru	IP68	15	111,80
50110	PG 48 Plastik Kablo Rakoru	IP68	10	134,50
50201	PG 7 Metal Kablo Rakoru	IP68	400	Fiyat Sorunuz
50202	PG 9 Metal Kablo Rakoru	IP68	300	Fiyat Sorunuz
50203	PG 11 Metal Kablo Rakoru	IP68	200	Fiyat Sorunuz
50204	PG 13,5 Metal Kablo Rakoru	IP68	150	Fiyat Sorunuz
50205	PG 16 Metal Kablo Rakoru	IP68	125	Fiyat Sorunuz
50206	PG 21 Metal Kablo Rakoru	IP68	75	Fiyat Sorunuz
50207	PG 29 Metal Kablo Rakoru	IP68	30	Fiyat Sorunuz
50208	PG 36 Metal Kablo Rakoru	IP68	20	Fiyat Sorunuz
50209	PG 42 Metal Kablo Rakoru	IP68	15	Fiyat Sorunuz
50210	PG 48 Metal Kablo Rakoru	IP68	10	Fiyat Sorunuz
50302	PG 9 Spiral Boru Rakoru	IP54	200	82,60
50303	PG 11 Spiral Boru Rakoru	IP54	150	95,60
50304	PG 13,5 Spiral Boru Rakoru	IP54	100	102,10
50305	PG 16 Spiral Boru Rakoru	IP54	100	103,70
50306	PG 21 Spiral Boru Rakoru	IP54	50	145,80
50307	PG 29 Spiral Boru Rakoru	IP54	25	175,00
50308	PG 36 Spiral Boru Rakoru	IP54	20	236,50
50310	PG 48 Spiral Boru Rakoru	IP54	15	367,70
50502	M12X1.5 Plastik Kablo Rakoru	IP54	200	25,30
50503	M16X1.5 Plastik Kablo Rakoru	IP68	150	25,90
50504	M20X1.5 Plastik Kablo Rakoru	IP68	100	34,00
50505	M25X1.5 Plastik Kablo Rakoru	IP68	100	48,60
50506	M32X1.5 Plastik Kablo Rakoru	IP68	100	97,20
50507	M40X1.5 Plastik Kablo Rakoru	IP68	50	186,30
50508	M50X1.5 Plastik Kablo Rakoru	IP68	25	257,60
50509	M63X1.5 Plastik Kablo Rakoru	IP68	10	290,00
50602	M12X1.5 Metal Kablo Rakoru	IP68	200	Fiyat Sorunuz
50603	M16X1.5 Metal Kablo Rakoru	IP68	150	Fiyat Sorunuz
50604	M20X1.5 Metal Kablo Rakoru	IP68	100	Fiyat Sorunuz
50605	M25X1.5 Metal Kablo Rakoru	IP68	100	Fiyat Sorunuz
50606	M32X1.5 Metal Kablo Rakoru	IP68	100	Fiyat Sorunuz
50607	M40X1.5 Metal Kablo Rakoru	IP68	50	Fiyat Sorunuz
50608	M50X1.5 Metal Kablo Rakoru	IP68	25	Fiyat Sorunuz
50609	M63X1.5 Metal Kablo Rakoru	IP68	10	Fiyat Sorunuz
2005405	PG 16 Kademeli Rakor (Gri)	IP55	-	9,70
2005505	PG 21 Kademeli Rakor (Gri)	55	-	13,00
2005605	PG 29 Kademeli Rakor (Gri)	IP55	-	16,20
2005402	PG 16 Kademeli Rakor (Krem)	IP55	-	9,70
2005404	PG 16 Kademeli Rakor (Siyah)	IP55	-	9,70
2005502	PG 21 Kademeli Rakor (Krem)	IP55	-	13,00
2005504	PG 21 Kademeli Rakor (Siyah)	IP55	-	13,00
2005602	PG 29 Kademeli Rakor (Krem)	IP55	-	16,20
2005604	PG 29 Kademeli Rakor (Siyah)	IP55	-	16,20

AKSESUARLAR

RAKORLAR

Ürün Kodu	Tip	Koruma Sınıfı	Kutu Adeti	Birim Fiyatı ₺
50605	M25x1.5 Metal Kablo Rakoru	IP68	100	Fiyat sorunuz
50606	M32x1.5 Metal Kablo Rakoru	IP68	100	Fiyat sorunuz
50607	M40x1.5 Metal Kablo Rakoru	IP68	50	Fiyat sorunuz
50608	M50x1.5 Metal Kablo Rakoru	IP68	25	Fiyat sorunuz
50609	M63x1.5 Metal Kablo Rakoru	IP68	10	Fiyat sorunuz



BARALAR

Ürün Kodu	Tip	Koruma Sınıfı	Kutu Adeti	Birim Fiyatı ₺
2990106	Nötr Barası 6'lı Kılıflı Mavi	IP55	-	50,20
2990108	Topraklama Barası 6'lı Kılıflı Sarı	IP55	-	50,20
2990206	Nötr Barası 10'lu Kılıflı Mavi	IP55	-	71,30
2990208	Topraklama Barası 10'lu Kılıflı Sarı	IP55	-	71,30



BUAT KLEMENSLERİ		
Ürün Kodu	Tip	Birim Fiyatı ₺
YKPC2252	Buat İçi Yaylı Klemens 2 Kutuplu Şeffaf	7,60
YKPC2253	Buat İçi Yaylı Klemens 3 Kutuplu Şeffaf	8,80
YKPC2254	Buat İçi Yaylı Klemens 4 Kutuplu Şeffaf	9,70
YKPC2255	Buat İçi Yaylı Klemens 5 Kutuplu Şeffaf	10,10
YKPC2258	Buat İçi Yaylı Klemens 8 Kutuplu Şeffaf	24,80
YKPC883	Buat İçi Yaylı Klemens 3 Kutuplu 4.0 mm ²	21,10
YKPA8P	Yanmaz Esnek Sıra Klemens No:0 Pa8P 2.5 mm ²	Fiyat Sorunuz
YKPA30P	Yanmaz Esnek Sıra Klemens No:1 4.0 mm ²	63,20
YKPA40P	Yanmaz Esnek Sıra Klemens No:2-3 10.0 mm ²	95,60
YKPA14P	Yanmaz Esnek Sıra Klemens No:3 Pa14P 10.0 mm ²	Fiyat Sorunuz
YKPA16P	Yanmaz Esnek Sıra Klemens No:4 Pa16P 16.0 mm ²	98,80
YKPA18P	Yanmaz Esnek Sıra Klemens No:5 Pa18P 25.0 mm ²	223,60
YKP1	Yanmaz Esnek Sıra Klemens P1 GRİ 0.65-2.62 mm ²	1,30
YKP3	Yanmaz Yüksük Klemens P3 Turuncu 1.34-5.76 mm ²	2,30
YKP4	Yanmaz Yüksük Klemens P4 Sarı 1.64-9.14 mm ²	2,80
YKP6	Yanmaz Yüksük Klemens P6 Kırmızı 4.16-17.14 mm ²	4,40
YKP11	Yanmaz Kelebek Tipi Yüksük Klemens P11 Sarı 1.64-9.93 mm ²	4,60
YKP12	Yanmaz Kelebek Tipi Yüksük Klemens P12 Bej 0.65-9.93 mm ²	5,90
YKP13	Yanmaz Kelebek Tipi Yüksük Klemens P13 Kırmızı 1.64-21.00 mm ²	6,70
YKP15	Yanmaz Kelebek Tipi Yüksük Klemens P15 GRİ 1.64-21.00 mm ²	10,60
YKP17	Yanmaz Kelebek Tipi Yüksük Klemens P17 Mavi 9.93-21.00 mm ²	13,00
YKPC622	Tırnaklı Klemens 2 Kutuplu Şeffaf İnce	Fiyat Sorunuz
YKPC623	Tırnaklı Klemens 3 Kutuplu Şeffaf İnce	25,90
YKPC625	Tırnaklı Klemens 5 Kutuplu İnce Şeffaf	35,60
YKTKP2	Tırnaklı Klemens 2 Kutuplu Şeffaf Kalın	24,30
YKTKP3	Tırnaklı Klemens 3 Kutuplu Şeffaf Kalın	30,80
YKTKP5	Tırnaklı Klemens 5 Kutuplu Şeffaf Kalın	50,20







METE®
powerful connections

📍 10007 Sk. No: 34 A.O.S.B. 35620 Çiğli - İzmir / TÜRKİYE

☎ +90 (232) 376 86 86

☎ +90 (232) 376 86 49

✉ info@mete-enerji.com.tr

🌐 www.mete-enerji.com.tr